

RU

ЭЛЕКТРИЧЕСКИЙ ВОДОНАГРЕВАТЕЛЬ
- инструкция по эксплуатации

UA

ЕЛЕКТРИЧНИЙ ВОДОНАГРІВАЧ
- інструкція з експлуатації

EN

ELECTRIC WATER HEATERS
- user manual

EAC

ГАРАНТИЙНЫЙ ТАЛОН

ЭЛЕКТРИЧЕСКИЕ ВОДОНАГРЕВАТЕЛИ

Просим Вас хранить талон в течение всего гарантийного срока. При покупке изделия требуйте заполнения гарантийного талона. Просим Вас осмотреть водонагреватель и проверить комплектность до заполнения гарантийного талона. Претензии по механическим повреждениям внешней поверхности и некомплектности изделия после продажи не принимаются. Для гарантийного ремонта предъявляйте гарантийный талон вместе с чеком, где указана дата покупки. Без предъявления данного талона, его неправильном заполнении или при отсутствии печати торгующей организации претензии к качеству не принимаются и ремонт не производится.

Модель _____
Код модели _____
Серийный номер _____
Торговая организация _____
(наименование, место нахождения и печать предприятия-продавца)

Проверил и продал _____
(ФИО, подпись продавца)

Дата продажи « _____ » _____ 20 ____ года

С условиями гарантии согласен _____
(ФИО, подпись покупателя)

1. Гарантийный срок

Гарантийный срок на все водонагреватели - **1 год**.

На перечисленные ниже составные части отдельных серий:

- Водосодержащая емкость серий PRO R - **3 года**;
- Водосодержащая емкость серий SB R, ABS DACHA R - **5 лет**;
- Водосодержащая емкость серий ABS BLU R, ABS PRO R - **5 лет**;
- Водосодержащая емкость серий ABS PRO R INOX - **7 лет**;
- Водосодержащая емкость серий ABS BLU R INOX - **7 лет**.

2. Условия гарантийного обслуживания

Данный гарантийный талон при соблюдении предусмотренных условий дает право на бесплатный гарантийный ремонт водонагревателя и его составных частей. Гарантийный ремонт осуществляется по месту установки водонагревателя силами авторизованного сервисного центра, информация о котором находится в приложении к данному талону. При ее отсутствии или недостоверности, а так же нарушении сервисным центром условий гарантии, Вы можете обратиться в торговую организацию или в представительство компании-производителя.

Указанные в п. 1 гарантийные сроки исчисляются со дня продажи изделия.

Дата продажи изделия указывается в гарантийном талоне и чеке покупки. При отсутствии в талоне или чеке даты продажи, гарантийный срок исчисляется с момента изготовления изделия. Дата изготовления и технические характеристики водонагревателя указаны на идентификационной табличке, размещенной на корпусе изделия.

Магниевый анод является расходным материалом и не подлежит замене по гарантии.

3. Срок службы изделия

При соблюдении правил установки, эксплуатации и технического обслуживания срок службы составляет не менее 3 лет.

На перечисленные ниже отдельные серии срок службы составляет:

- Водонагреватели серий PRO R - **3 года**;
- Водонагреватели серий SB R, ABS DACHA R- **5 лет**;
- Водонагреватели серий ABS BLU R, ABS PRO R - **5 лет**;
- Водонагреватели серий ABS PRO R INOX - **7 лет**;
- Водонагреватели серий ABS BLU R INOX - **7 лет**.

4. Досрочное прекращение гарантийного срока

Гарантийный срок прекращается до истечения указанного в п. 1 периода времени, при наличии одного или нескольких обстоятельств:

- Нарушение потребителем правил установки, хранения, транспортировки и эксплуатации изделия;
- Магнийевый анод не был заменен в период, превышающий 24 месяца (за исключением моделей с внутренним баком из нержавеющей стали);
- Самостоятельный ремонт и замена запасных частей, нарушающие работоспособность изделия;
- Самостоятельный демонтаж водонагревателя с места установки. Осмотр, проверка качества и экспертиза вышедшего из строя водонагревателя производится авторизованным сервисным центром производителя только по месту установки прибора;
- Нанесение изделию механических повреждений;
- Несоответствие параметров сетей электро- или водоснабжения существующим нормам и стандартам;
- Использование изделия не по назначению;
- Отсутствие на корпусе изделия идентификационной таблички с серийным номером;
- Отсутствие перед предохранительным клапаном редуктора для понижения давления при давлении водопроводной сети выше 5 бар;
- Отсутствие непосредственно на входе в водонагреватель предохранительного клапана, его повреждение или засорение.

5. Дополнительная информация

Для установки и регулярного сервисного обслуживания приобретенного оборудования мы рекомендуем воспользоваться услугами наших сервисных центров. Через сеть наших сервисных центров Вы можете приобрести запасные части и комплектующие изделия к водонагревателю, а также получить необходимую техническую консультацию.

Комплект поставки:

- Водонагреватель;
- Предохранительный клапан;
- Кронштейн;
- Инструкция по установке и эксплуатации;
- Гарантийный талон;
- Заводская упаковка.

Перед установкой и использованием изделия внимательно изучите прилагающуюся инструкцию.

Производитель: ООО «Аристон Термо Русь», Россия, 188676, Ленинградская область, Всеволожский район, г. Всеволожск, Производственная зона города Всеволожска, ул. Индустриальная, д. № 9, лит. А

Импортер, уполномоченная организация: ООО «Аристон Термо Русь», Россия, 188676, Ленинградская область, Всеволожский район, г. Всеволожск, Производственная зона города Всеволожска, ул. Индустриальная, д. № 9, лит. А.

РОССИЯ	НАЗВАНИЕ	ТЕЛЕФОН	АДРЕС
Алтайский край	Аксберг-сервис	(3852) 36-20-02, (3852) 75-49-50	г. Барнаул, ул. Северо-Западная, д. 54
Алтайский край	ЛМТ-Мастер	(3852) 32-78-02	г. Бийск, ул. Ленина, д. 238
Алтайский край	ЮИ Оцетовов В.Г.	(3852) 58-38-02, (823) 633-48-00	г. Бийск, ул. Калинин, д. 117
Алтайский край	СЛОН	(3852) 33-41-41	г. Барнаул, ул. Эмилия Алексеевича, д. 76
Амурская область	Рембыттехника	(4166) 12-13-50, (4166) 14-23-88	г. Белогорск, ул. Ленина, д. 43
Амурская область	ИП Ткачев Д.А.	(4166) 2-31-63	пос. Сергеево, ул. Коваленко, д. 10
Амурская область	Технополис-Сервис	(4162) 36-02-60, (4162) 53-49-45	г. Белогорск, ул. Гражданская, д. 121
Амурская область	Опакс	(4162) 52-20-00, (4162) 52-40-00	г. Белогорск, ул. Ленина, д. 27
Аргентинская область	Мисс	(8182) 27-60-65	г. Аргентинск, ул. Гагарина, д. 1
Астраханская область	Т-СЕРВИС	(8512) 50-19-30, (8512) 39-56-66, (8512) 44-78-24	г. Астрахань, ул. Кирова, д. 70
Астраханская область	МВ-сервис	(8512) 41-01-61, (8512) 41-36-49	г. Астрахань, ул. Минусинского, д. 8 "Д"
Астраханская область	Конеч	(8513) 1-61-25	г. Астухинск, ул. Интернациональная, д. 4
Астраханская область	СЦ Леман	(8513) 34-96-94	г. Астрахань, ул. Сауровина, д. 51 А
Белгородская область	Итабон	(4722) 26-13-80, (4722) 32-15-66	г. Белгород, ул. Чехова, д. 2А
Брянская область	МТК-Сервис	(4832) 75-69-00	г. Брянск, ул. Красноармейская, д. 170
Брянская область	Техноцентр	(4832) 68-71-75	г. Брянск, ул. Бурува, д. 14
Владимирская область	Рис-Сервис	(4922) 21-44-24, (4922) 30-50-55	пос. Клешино, ул. Клешинов, д. 60
Владимирская область	ИТЦ САИТ	(49234) 3-60-83, (49234) 3-61-94, (49234) 3-61-15	г. Муром, ул. Коммунистическая, д. 31
Владимирская область	Имженерные системы	(910) 67-37-84	г. Киржач, ул. Владимирская, д. 18
Волгоградская область	Сервис-ФАД	(8442) 75-11-40	г. Волгоград, ул. Баранская, д. 3
Волгоградская область	Теплометр	(8442) 66-18-88	г. Волгоград, ул. Сибирская, д. 70
Волгоградская область	Энергия	(8442) 54-96-49, (8442) 50-22-26	г. Волгоград, ул. Домостроительная, д. 9
Волгоградская область	РБТ	(8442) 54-28-39, (8442) 50-00-20, (8442) 50-00-30, (8442) 50-00-67-30	г. Волгоград, ул. Рижского-Юрская, д. 4
Волгоградская область	Универсалпроектсервис-Теплополис	(8442) 62-49-98	г. Волгоград, ул. Советская, д. 10
Волгоградская область	ИП Алямов	(8442) 52-54-37, (8442) 5-30-31	г. Волгоград, ул. Домостроительная, д. 9
Волгоградская область	Славные-Строй	(8442) 4-67-00, (8442) 4-39-13	г. Волгоград, ул. Рижского-Юрская, д. 4
Волгоградская область	СЦ "Альба"	(8442) 71-45-94, (8442) 919-17-43	г. Камышин, ул. Ленина, д. 21А
Волгоградская область	Домовая техника	(8442) 71-59-69, (8172) 71-81-29	г. Волгоград, проспект Кавказский, д. 4
Волгоградская область	Сетекс	(8172) 55-82-08	пос. Елань, ул. Бельчанная, д. 81
Волгоградская область	Ремонт бытовой техники	(8172) 70-03-45	г. Урюпинск, ул. Карбышева, д. 21А
Волгоградская область	Ремонт бытовой техники	(8202) 54-31-88	г. Камышин, ул. Ленина, д. 48
Воронежская область	Имжен-сервис	(4732) 20-09-12	г. Волгоград, проспект Кавказский, д. 6А
Воронежская область	ИП Клецова	(4732) 26-78-89, (4732) 26-31-14	г. Волгоград, ул. Клубовая, д. 87
Воронежская область	Коденца	(4732) 41-12-40, (4732) 41-12-02	г. Волгоград, ул. Чернышевского, д. 65
Воронежская область	Экспр-Сервис	(4732) 61-96-55	г. Черновое, ул. Ленина, д. 11
Воронежская область	ТехноФад	(4262) 24-08-34	г. Воронеж, ул. Ленина, д. 27
Воронежская область	Ивановская область	(4262) 24-08-34	г. Воронеж, г. Воронеж, Ленинский проспект, д. 130А
Ивановская область	Центр ремонтных услуг	(4932) 37-22-34	г. Воронеж, ул. Ленинградская, д. 118
Ивановская область	Рембыттехника	(4932) 21-16-02, (4932) 21-16-39, (920) 340-00-03	г. Воронеж, ул. Тельшевского, д. 28
Иркутская область	Авалар	(3952) 48-22-30	г. Барнабаевск, ул. Барнабаев 3 км, д. 23
Иркутская область	Кристе-С	(3953) 45-15-55, (3953) 45-16-70	г. Иваново, Шереметьевский проспект, д. 117
Иркутская область	Альфа-Сервис	(3952) 79-91-50, (3952) 97-03-94	г. Кинешма, ул. Праваго, д. 75
Иркутская область	Контурит	(3952) 91-34-73	г. Братск, ул. Ленина, д. 132
Калининградская область	Техномир	(4042) 59-51-40, (4042) 57-48-99	г. Братск, ул. Ленина, д. 4
Калининградская область	Сервисград	(4042) 77-47-18, (4042) 75-01-24	г. Иркутск, перунок Мотра, д. 1А
Калининградская область	Эл-Сервис	(4042) 26-32-00	г. Калининград, Советский проспект, д. 188Б
Калининградская область	Юл-Сервис	(4042) 22-70-71, (8782) 27-30-60	г. Калининград, ул. Дзержинского Дзержинского, д. 17
Калининградская область	Алексарис	(3842) 28-26-01	г. Калуга, ул. Баумана, д. 48
Калининградская область	МастерИТЦ	(3842) 73-30-96, (3842) 51-08-10	г. Петровпалово-Каначский, ул. Луковский, д. 23
Калининградская область	МСР	(3842) 46-94-90, (3843) 53-83-05	г. Черепец, проспект Ленина, д. 340 "Б"
Калининградская область	Саб-Сервис	(3842) 2-86-65	г. Комарово, ул. Федоровского, д. 5
Калининградская область	Промтехсерв	(3846) 62-62-64	г. Комарово, проспект Химиков, д. 23
Калининградская область	Витка-Сервис-Киров	(8332) 62-29-16, (8332) 62-64-98	г. Кемерово, Кузнецкчорского проспект, д. 44
Калининградская область	Антих	(4942) 22-05-12, (4942) 22-04-03, (4942) 22-05-82	г. Кемерово, ул. Шмидина, д. 39А
Калининградская область	Экспр-Сервис	(4942) 45-25-11, (4942) 31-35-01, (910) 910-808-82	г. Киров, ул. Производственная, д. 24
Калининградская область	Белый	(4942) 41-28-93, (4942) 41-31-21	г. Кострома, ул. Станостроительная, д. 58
Калининградская область	Континент	(86133) 4-52-46	г. Кострома, ул. Коммунаров, д. 25
Калининградская область	ЮИ Крусек	(86133) 255-51-41	г. Кострома, ул. Профсоюзная, д. 32
Калининградская область	Экватор	(861) 274-62-02, (861) 274-59-00, (861) 274-58-68, (861) 228-98-55	ст-ца. Высокая, ул. Советская, д. 11
Калининградская область	СЦ "Краснодар сервис"	(861) 201-17-48, (918) 693-91-30	г. Голубжич, с. Болотовская, ул. Заречная, д. 27
Калининградская область	БМТ-сервис	(862) 25-01-08, (862) 25-55-19	г. Краснодар, ул. Российская, д. 63
Калининградская область	УмныйБитСервис	(86145) 3-78-74	г. Краснодар, ул. Бурува, д. 26
Калининградская область	ИП Травинок	(86146) 4-31-15	г. Вуржанино, ул. Островского, д. 32
Калининградская область	Теплодор	(918) 329-61-10, (918) 482-07-56	ст-ца. Ленинградская, ул. Жюльен, д. 57
Калининградская область	ДЛТ	(862) 25-01-08, (862) 25-55-19	г. Славянск-на-Кубани, ул. Котельца, д. 216А
Калининградская область	Феникс	(918) 330-49-01	г. Соча, ул. Дзержинская, д. 90
Калининградская область	ИП Клячкин	(86176) 1-34-44	г. Урюпинск, ул. Федосеева, д. 41А
Калининградская область	Техносервис	(86132) 21-71-71	г. Тихорецк, ул. Федосеева, д. 41А
Калининградская область	ИП АИТ-СЕРВИС	(86173) 4-64-73	г. Ейск, ул. Пушкина, д. 84
Калининградская область	Ака-Юр Новороссийск	(86177) 61-11-23, (918) 987-13-62	г. Армавир, ул. Советской Армии, д. 340
Калининградская область	СЦ Гарант	(86124) 3-35-39	г. Новороссийск, С. Степановина, ул. Горького, д. 7Г
Калининградская область	Бизнес-Линия. ИТ. НП	(910) 265-34-41, (910) 227-65-30, (910) 229-65-95	г. Ейск, ул. Маяковского, д. 55
Калининградская область	Имженерные системы	(3522) 45-31-77, (3522) 45-31-41, (3522) 45-14-42	г. Краснодар, ул. Дзержинского, д. 12А
Калининградская область	Товарищество предпринимателей	(3522) 45-87-54	г. Курган, ул. Омская, д. 15
Калининградская область	Уралтехсервис	(912) 977-42-05	г. Курган, ул. Куйбышева, д. 145
Калининградская область	Системтех-ХИЛ век	(3523) 3-54-04, (908) 204-40-49	г. Шадринск, ул. Февральская, д. 13
Калининградская область	Центр газового оборудования	(3523) 3-55-68, (912) 523-47-66	г. Шадринск, ул. Первомайская, д. 18
Калининградская область	Балачкин М.Г.	(4712) 74-10-26, (951) 333-61-87	г. Курск, ул. Дзержинского, д. 60
Калининградская область	Техноцентр46	(4712) 33-10-26	г. Курск, ул. Симская, д. 23
Калининградская область	Патент	(81787) 37-30-81	г. Тихая, ул. Карла Маркса, д. 22
Калининградская область	Рембыттехника	(47462) 2-24-09, (47466) 2-07-87	г. Елец, ул. Коммунаров, д. 59А
Липецкая область	Арсенал	(4742) 35-32-15, (4742) 74-06-96, (4742) 74-66-76	г. Липецк, ул. Мухомар, д. 14
Липецкая область	Витурис	(4742) 34-07-13, (4742) 34-55-34	г. Липецк, Универсальный протек, д. 14
Магданская область	Техномир	(4132) 60-58-44	г. Липецк, ул. Первомай, д. 21
Москва	Форменный сервис Арстон	(495) 777-33-00	г. Москва, Андреевский проезд, д. 9
Москва	Алп-Стратегия	(499) 185-21-80, (499) 184-17-27, (499) 184-31-46	г. Москва, ул. Ивана Франко, д. 4Б, стр. 1, офис 802
Москва	Сит-Сервис	(495) 255-61-66	г. Москва, ул. Бердзарина, д. 1
Москва	Эл-Ю-сервис	(495) 258-75-02, (495) 258-75-49	г. Москва, ул. Красноармейская, д. 66
Москва	Ака-Мастер	(495) 663-96-22	г. Мезов, ул. Пограничского, д. 1
Московская область	Юл-Сервис	(496) 223-45-77	г. Дмитров, ул. Буковская, стр. 56
Московская область	Кальтек	(496) 614-14-86, (496) 614-63-64	г. Коломна, проспект Кирова, д. 15
Московская область	Росинка-2	(496) 343-02-13	г. Наро-Фоминск, ул. Подгидина, д. 93А (АВТОВИАС)
Московская область	ИП Гребенков А.С.	(496) 540-83-92, (916) 250-21-12	г. Сергиев Посад, Ново-Угличское шоссе, д. 40А
Московская область	ИП Алексева А.В.	(915) 70-24-63	г. Серпухов, ул. Воронинская, д. 70
Московская область	Имженерные системы	(8152) 60-08-08, (8152) 78-08-08	г. Муромск, Колыский проспект, д. 53, офис 90
Мурманская область	Климат и Комфорт	(831) 412-09-71, (831) 412-07-52, (831) 417-97-25, (831) 417-97-26, (831) 417-97-27, (831) 417-97-27, (831) 417-97-27, (910) 380-70-39	г. Нижний Новгород, ул. Бекетова, д. 33
Нижегородская область	Спарт	(831) 261-90-70, (831) 261-90-66	г. Нижний Новгород, ул. Шаурская, д. 14, стр. 6
Нижегородская область	Термотехника	(831) 915-54-05	г. Нижний Новгород, д. 2А, территория рынка
Нижегородская область	СЦ Контейнер	(831) 23-13-25, (831) 23-13-25	г. Дзержинск, ул. Парковая аллея, д. 6
Нижегородская область	СервисСтан	(831) 23-13-25, (831) 24-21-21	

РОССИЯ	НАЗВАНИЕ	ТЕЛЕФОН	АДРЕС
Новгородская область	Пионер-Сервис	(8162) 78-50-01	г. Великий Новгород, ул. Заставная, д. 2, к. 6
Новосибирская область	Вариант-А	(383) 276-21-62	г. Новосибирск, ул. Нарbonne, д. 20
Новосибирская область	СибТеле-Сервис	(383) 291-90-44, (383) 291-90-47	г. Новосибирск, ул. 2-я Станционная, д. 44
Омская область	Сервис Бытовой Техники	(3812) 77-02-26	г. Омск, ул. 20 линия, д. 85А, корп. 2
Омская область	Фирма СибТеле-Сервис	(3812) 36-70-44	г. Омск, ул. 24-я линия, д. 59
Оренбургская область	Фирма ТелеСервис	(3532) 75-38-94, (3532) 75-12-22	г. Оренбург, ул.рурала Автоматкина, д. 12/2
Оренбургская область	СтройМастер	(3532) 75-95-10	г. Оренбург, ул. Монтаньянина, д. 12/2
Оренбургская область	ТЭИ 56	(3532) 60-10-36, (3532) 60-10-25	г. Оренбург, проспект Братьев Коростелевых, д. 1
Оренбургская область	ТЭИ 56	(3532) 60-10-36, (3532) 60-10-25	г. Оренбург, ул. Автодорожников, д. 1
Оренбургская область	ТЭИ 56	(3532) 60-10-36, (3532) 60-10-25	г. Оренбург, ул. Бисопкина, д. 2/А
Оренбургская область	ТЭИ 56	(3532) 60-10-36, (3532) 60-10-25	г. Оренбург, ул. Беломыска, д. 2
Оренбургская область	АИС-Сервис	(3537) 37-23-83	г. Орск, ул. Батурынского, д. 25
Оренбургская область	Сталта	(3532) 3-30-60, (3532) 3-30-85	г. Бугуруслан, ул. Революционная, д. 2/2б
Орловская область	Экс-сервис	(4862) 71-10-07, (020) 818-72-60	г. Ливны, ул. Максима Горького, д. 43, корпус Б
Орловская область	МастерЪ	(4862) 75-14-80, (4862) 73-17-31	г. Орел, ул. Латышских стрелов, д. 1
Орловская область	МастерЪ	(4862) 44-09-08	г. Орел, Новосильский переулок, д. 1
Пензенская область	ТелеСервис	(842) 264-04-45	г. Пенза, ул. Бойска, д. 36
Пензенская область	Экспона.И.А.	(842) 30-26-46	г. Пенза, ул. Гоголя, дом 19
Пермский край	Рембытотехника	(3424) 23-72-28, (3424) 23-72-23	г. Березники, ул. Льва Толстого, д. 76А
Пермский край	Такс	(342) 26-36-66	г. Березники, ул. Олега Кошевого, д. 12-27
Пермский край	Сатурн-сервис	(342) 259-66-59	г. Пермь, ул. Ижевская, д. 14
Пермский край	СТКС-Пермь, Водной	(342) 246-22-55, (342) 214-54-55, (342) 219-54-70	г. Пермь, ул. Героев Казань, д. 76
Пермский край	Центр ремонта автодренажителей	(342) 218-16-86	г. Пермь, ул. Дзержинского, д. 50
Пермский край	Рембыттехника	(342) 56-56-80	г. Чусовой, ул. Ленина, д. 31
Пермский край	Ремон	(342) 298-86-69, (342) 240-82-70	г. Пермь, ул. Героев Казань, д. 52
Приморский край	APC-Сервис	(4236) 13-41-25	г. Арсеньев, ул.Вокзальная, д. 57
Приморский край	СЦ ИП Кирьянчук И.А.	(4232) 91-23-63	г. Владивосток, Океанский проспект, д. 50
Приморский край	СЦ ИП Сергеев	(423) 45-94-65	г. Владивосток, ул. Гоголя, д. 2
Приморский край	ИП Тютюн. С.В.	(423) 75-26-71	г. Владивосток, ул. Советская, д. 43
Приморский край	ДальСервис	(4237) 33-28-33	г. Дальнеречье, проспект 50 лет Октября, д. 146
Приморский край	Резон	(423) 52-63-33	г. Гелесовзавод, ул.Калининская, д.37
Приморский край	Гарант-Сервис	(423) 69-78-67	г. Находка, ул. Советская, д. 11
Приморский край	Смект-Сервис	(423) 63-03-62	г. Находка, ул. Пергамная, д. 40
Приморский край	Кварц	(423) 22-20-22	г. Спасск-Дальний, ул. Ленинская, д. 23
Приморский край	Электрон	(423) 25-16-26	г. Спасск-Дальний, ул. Советская, д. 114
Приморский край	ТелеСервис	(423) 33-53-05	г. Уссурийск, ул. Советская, д. 10
Приморский край	ВЭ-Сервис	(4234) 38-03-63	г. Уссурийск, ул. Колхозная, д. 10
Псковская область	Водный Планс	(81153) 6-92-46, (811) 354-95-20	г. Великие Луки, ул. Ботаника, д. 17
Ростовская область	СЦ САМ	(812) 66-55-27, (812) 66-99-89	г. Москва, ул. Вокзальная, д. 36
Ростовская область	Фирменный сервис Аристон	(8637) 3-23-39	пос. Орловский, ул. Коммунальная, д. 118
Ростовская область	ЦК Комфорт-Сервис	(863) 222-45-51	г. Росток-на-Дону, Коммунистический проспект, д. 48Б
Ростовская область	Аристон	(863) 244-35-90	г. Росток-на-Дону, Бурденевский проспект, д. 103А
Ростовская область	Тепловод	(86315) 2-95-90, (863) 436-83-40	г. Миллерово, ул. Артезианская, д. 11А
Ростовская область	ИП Кривошаев П.В.	(906) 183-41-92	г. Таганрог, ул. Чехова, д. 44
Республика Адыгея	Теплофор	(8772) 52-22-98, (8772) 56-85-40	г. Майкоп, ул. Пролетарская, д. 269
Республика Башкортостан	Салон Ремон	(4747) 3-11-83	г. Уфа, ул. Тенишевская, д. 29
Республика Башкортостан	Центр Зайба	(4746) 339-39	г. Мелеуз, ул. Южная, д. 1А
Республика Башкортостан	Техно-МАСТЕР	(4748) 83-43-44	г. Нефтекамск, ул. Победы, д. 10А
Республика Башкортостан	ГАЗМАСТЕР	(917) 308-63-90, (965) 937-25-25	г. Сибай, ул. Пермякова, д. 27А
Республика Башкортостан	Сервис ТехноС	(447) 20-12-13	г. Стрельная, ул. Крайневская, д. 158
Республика Башкортостан	Промгазсервис	(447) 282-87-73	г. Уфа, ул. Паркомое, д. 157
Республика Башкортостан	Ана-Терм, салон Метеорит	(447) 246-62-47	г. Уфа, ул. Зарки Валеев, д. 3
Республика Башкортостан	ИТС-Системы	(447) 248-39-60	г. Уфа, ул. Юбилейная, д. 43
Республика Башкортостан	Сервис-Центр Регион	(447) 223-60-60, (447) 251-79-79	г. Уфа, ул. Паркомое, д. 133
Республика Башкортостан	Тепловод-Уфа	(447) 259-44-11	г. Уфа, ул. Карповградская, д. 173
Республика Башкортостан	Атлант	(447) 292-32-62, (447) 293-04-64	г. Уфа, ул. Айская, д. 69/2А
Республика Башкортостан	Магистраль	(447) 51-47-91, (447) 61-05-06	г. Уфа, ул. Максима Горького, д. 8-62
Республика Башкортостан	Газовый "Камчат"	(447) 60-26-61	г. Янаул, ул. Советская, д. 12/2
Республика Башкортостан	Теплоотдача	(447) 60-25-05	г. Янаул, ул. Обедная, д. 7
Республика Башкортостан	Мир Климата	(937) 361-05-36	г. Октябрьский, ул. Северная, д. 18А
Республика Башкортостан	Климов	(874) 44-28-73, (8102) 44-23-44	г. Кустанай, ул. Гагарина, д. 15
Республика Башкортостан	Эксперт+	(8740) 4-98-06, (828) 064-67-68	г. Дербент, ул. Гагарина, д. 13
Республика Башкортостан	ТеплоСервис	(882) 91-10-74, (928) 572-73-74	г. Махачкала, ул. Нураева, д. 56
Республика Ингушетия	ИП Калоев	(8736) 44-42-44, (827) 743-23-93, (828) 742-59-79	с/пос. Сраждино-мусульманский, ул. Привокзальная, д. 49
Республика Калмыкия	Сервис-Центр	(8422) 3-06-48, (8422) 3-03-91	г. Элиста, ул. 8 Марта, д. 62
Республика Карелия	СЦ "Быттехника"	(8142) 51-90-08, (8142) 51-72-39	г. Петрозаводск, ул. Сортавальская, д. 14
Республика Карелия	Сортавала-Сервис	(911) 423-76-20	
Республика Коми	И-И	(812) 516-01-43	г. Воркута, ул. Димитрова, д. 6
Республика Коми	Домосервис	(812) 517-10-12	г. Сыктывкар, ул. Первомайская, д. 78
Республика Коми	Сервис Плюс	(8216) 72-30-20	г. Ухта, проезд Стрелы, д. 4, к. 1
Республика Коми	ИП Перельман А.И.	(812) 25-70-83, (812) 57-56-99	г. Сыктывкар, ул. Морозова, д. 51
Республика Крым	Кристаллсервис	(978) 713-33-47	г. Симферополь, ул. Севастопольская, д. 598
Республика Марий Эл	Милад	(8362) 45-73-68, (8362) 41-77-43, (8362) 21-39-10	г. Йошкар-Ола, ул. Советская, д. 173
Республика Саха (Якутия)	Спикон	(4114) 76-89-71, (4114) 76-82-13	г. Нерюнги, ул. Ураччианская, д. 18
Республика Саха (Якутия)	ВостокТелеСервис	(4112) 25-70-79	г. Якутск, ул. Авдодорова, д. 25
Республика Северная Осетия-Алания	Смект-Сервис	(867) 25-01-07, (867) 75-77-77, (867) 25-08-70	г. Владикавказ, проспект Коста, д. 15
Республика Татарстан	ТеплоВод	(8437) 71-42-85	г. Зеленодольск, ул. Советская, д. 21
Республика Татарстан	СтройМир	(843) 291-06-19	г. Казань, ул. 2-я Английская, д. 51
Республика Татарстан	Ижевский Регион	(843) 557-79-74, (843) 557-79-76	г. Казань, Горьковский шоссе, д. 30
Республика Татарстан	ТелеСервис Системы	(843) 521-02-10	г. Казань, ул. Кулгана, д. 24
Республика Татарстан	Прим-Сервис	(8522) 071-06-77, (917) 929-54-30	г. Набережные Челны, проспект Мусы Джалиля, д. 51
Республика Татарстан	Инженерные Системы	(8553) 51-86-63, (8552) 44-52-90	г. ИЖК, здание управления КамАЗом
Республика Татарстан	ИЖК-Инженеринг	(8552) 36-61-00, (952) 046-61-00	г. Набережные Челны, Е.К. Сергеев проспект Мусы Джалиля, д. 79/1
Республика Татарстан	Водопев	(8434) 25-06-13	г. Набережные Челны, Казанский проезд, д. 226, офис 1002
Республика Хакасия	Тепло-Сервис	(390) 22-46-26	г. Чистополь, ул. Ленина, д. 4
Рязанская область	Арктика-сервис	(4912) 21-13-97	г. Москва, ул. Комарова, д. 8, офис 31А
Самарская область	Атмосфера	(846) 231-21-03	г. Рязань, ул. Яковлева, д. 19
Самарская область	Экс-с-о	(846) 270-39-12, (846) 268-96-46	г. Самара, ул. Вокзальная, д. 4
Самарская область	СК-Сервис Самара	(846) 979-99-79	г. Самара, ул. Слобода, д. 149
Самарская область	Сармат	(846) 43-40-33	г. Самары, ул. Дзержинского, д. 22
Самарская область	Электрон-Сервис-КПД	(8462) 77-03-27	г. Тольятти, ул. Свердлова, д. 41
Санкт-Петербург	Витка-Сервис	(812) 327-04-70, (812) 371-34-64	г. Санкт-Петербург, Московское шоссе, д. 5
Санкт-Петербург	Индус-Сервис	(812) 554-38-58, (812) 553-31-34	г. Санкт-Петербург, ул. Дровосека, д. 4, к. 1
Санкт-Петербург	Богатый Дом	(812) 98-74-44	г. Санкт-Петербург, Коммунистский проспект, д. 7, к. 1, пом. 47Н
Саратовская область	ИП Барышников Е.В.	(8453) 44-75-31	г. Балаково, ул. Чапаева, д. 159А
Саратовская область	Волга-сервис	(8452) 52-37-74, (8452) 27-24-68	г. Саратов, ул. Московская, д. 134/146
Саратовская область	Сервисная Волга	(8452) 46-33-08, (8453) 75-04-07	г. Энгельс-сити, ул. 2 квартал, д. 25
Сахалинская область	ВП Сервис Сахалин	(4243) 73-38-05	г. Южно-Сахалинск, ул. Комсомольская, д. 2988
Свердловская область	ФОРУМ	(4365) 4-66-13	г. Адыст-ул. Корнеева, д. 14
Свердловская область	Центр Мастер	(4363) 2-46-65	г. Артемовский, ул. Крайневская, д. 24
Свердловская область	Центр Мастер	(432) 219-25-22, (434) 366-15-98	г. Екатеринбург, ул. Тенишевская, д. 3А
Свердловская область	СинтексВуд	(431) 383-48-08	г. Екатеринбург, ул. Чистопольская, д. 4
Свердловская область	Солгон-мастер	(431) 245-78-58, (433) 269-84-86	г. Екатеринбург, ул. Вейден, д. 17
Свердловская область	Сти Аппер	(431) 310-18-00, (431) 278-71-29	г. Екатеринбург, ул. Черкасская, д. 10-106
Свердловская область	ТАЭН	(431) 268-12-01	г. Екатеринбург, ул. Академика Вокосковского, д. 1А

РОССИЯ	НАЗВАНИЕ	ТЕЛЕФОН	АДРЕС
Свердловская область	Тепломонтаж-сервис	(343) 335-76-71, (343) 335-48-00, (343) 306-73-46, (343) 306-73-47, (343) 306-73-51, (343) 306-73-44 (343) 351-04-87	г. Екатеринбург, ул. Фрезеровщиков, д. 34
Свердловская область	Фирменный сервис Аристон	(343) 306-73-47, (343) 306-73-51, (343) 306-73-44 (343) 351-04-87	г. Каменск-Уральский, ул. Ленина, д. 95
Свердловская область	СИ "Наш сервис"	(343) 97-02-03, (950) 547-10-15	г. Красноуральск, ул. Октябрьская, д. 22-36
Свердловская область	ИП Ринская	(343) 84-09-66, (904) 542-59-94	г. Красноуральск, ул. Ленина, д. 53
Свердловская область	Магизин "Витам"	(343) 94-47-49	г. Нижний Тагил, Липовый тракт, д. 12
Свердловская область	СЦО "Евро"	(343) 92-22-22	г. Первоуральск, ул. Пуяковского, д. 34
Свердловская область	СИ "Оптима-сервис"	(343) 64-91-90, (343) 95-24-13	г. Свеваловск, ул. Пожарова, д. 26-6
Севастополь	Дианада	(8692) 55-56-43, (8692) 45-36-99, (978) 844-42-39	г. Смоленск, ул. 25 Сентября, д. 50
Смоленская область	Рубин	(4812) 62-29-79, (915) 645-56-31	г. Смоленск, ул. Курочка, д. 14
Смоленская область	Дунаев	(4812) 35-09-44, (910) 113-79-05	г. Смоленск, ул. Паркова, д. 2
Смоленская область	Орибта-сервис	(86559) 24-42-22, (86559) 5-69-25	г. Буденовское, ул. Борова Революции, д. 269
Смоленская область	ОВН Групп	(4812) 28-88-28	г. Старополюк, ул. Чехова, 57
Смоленская область	Смоленская радиострой	(8652) 50-48-89, (8652) 60-73-13	г. Старополюк, ул. Розы Люксембург, д. 53
Ставропольский край	Строй	(879) 84-15-55	г. Ессентуки, ул. Пушкина, д. 128А
Ставропольский край	ОВН Групп	(879) 33-55-43	г. Пятигорск, ул. Дворянинова, д. 20
Ставропольский край	Этапал-Сервис	(903) 446-34-26 (903) 446-32-99	г. Ставрополь, Старомосковский шоссе, д. 14 стр. Татария, ул. Ленина, д. 11А
Ставропольский край	ИП Черненко А.П.	(8652) 66-03-04	г. Тарпо, ул. Московская, д. 232
Ставропольский край	ТТЦ "Атлант-Сервис"	(4752) 72-63-46, (4752) 72-66-56, (4752) 71-59-94	г. Тарпо, ул. Московская, д. 232
Татарская область	Веста-Сервис	(4822) 42-33-89, (4822) 42-81-86	г. Тарпо, ул. 15 лет Октября, д. 12
Татарская область	Ство-Сервис	(4822) 32-00-23, (4822) 35-40-81	г. Тарпо, проспект Чкаловского, д. 6, корп. 1
Татарская область	Климат-Контроль	(48236) 2-20-60, (903) 802-20-10	г. Казань, ул. Урацкого, д. 39
Татарская область	ТМ-Сервис	(82660) 5-55-22, (904) 357-19-17	г. Неплюдово, ул. Победы, д. 19
Татарская область	Интерсер-Сервис	(8262) 32-01-66	г. Рязань, ул. Партизанская, д. 5
Татарская область	Газант-Сервис	(8262) 26-48-65	г. Тамск, ул. Некрасова, д. 12
Томская область	Элит-Сервис	(3822) 25-32-32, (3822) 21-04-80	г. Тамск, Академический пр-кт, д. 1А
Томская область	Сервисный центр Geaxer	(487) 47-13-34	г. Тула, ул. Демидовская, д. 179
Томская область	Центр-сервис	(487) 70-02-64	г. Тула, ул. Шпитовская аллея, д. 31
Томская область	КОМПАНИЯ ТЕХНОСТРОЙ ЛЮКС	(487) 39-53-39 (доб. 125)	г. Тула, Каменский проезд, д. 9
Томская область	Водогрей71	(960) 601-53-36	г. Тула, ул. Галкина, д. 284, офис 16
Томская область	Теплоподача	(3452) 58-95-33, (922) 481-05-33	г. Томск, ул. 50 лет Октября, д. 109Б
Томская область	СуперСтрой	(3452) 60-26-21, (3452) 60-32-30	г. Томск, ул. Энергетиков, д. 16
Томская область	СИ Норд	(34551) 7-44-24, (34555) 5-05-31	г. Томск, ул. Малах Садован, д. 207А
Томская область	Толбосксервискомплект	(3456) 39-86-25	г. Толбоск, промзона ТОВ "Северная"
Томская область	Магазины для сантехники	(3412) 50-07-00, (3412) 50-63-02	г. Ижевск, ул. Заводов, д. 23
Удмуртская Республика	РФТ-Сервис	(342) 56-66-44	г. Ижевск, ул. Максима Горького, д. 162
Удмуртская Республика	Элгуд	(3412) 77-10-10	г. Ижевск, ул. Вадима Сивкова, д. 152
Удмуртская область	Новый Мир Сервис	(8422) 32-44-99, (8422) 32-16-55, (8422) 72-45-22	г. Урьяшское-2, переулок Кирова, д. 3
Удмуртская область	Современный сервис	(8422) 48-33-33, (8422) 98-30-33, (8422) 45-83-83	г. Урьяшское, Московское шоссе, д. 85
Удмуртская область	Сервисный центр	(8422) 73-29-19	г. Урьяшское, ул. Академическая аллея, д. 5
Удмуртская область	Гамбит	(8422) 95-79-70	г. Урьяшское, ул. Мифобирская, д. 171
Удмуртская область	ВостокТрансАналитика	(4217) 29-56-51	г. Комсомольск-на-Амуре, ул. Советская, д. 9
Удмуртская область	СИ по ремонту бытовой техники	(4213) 84-46-66	г. Комсомольск-на-Амуре, ул. Юбилейная, д. 10, корп. 3
Удмуртская область	Гидротек-сервис	(4213) 84-46-66	г. Комсомольск-на-Амуре, ул. Мещанка, д. 27
Удмуртская область	Контур-Сервис	(4212) 55-52-20, (4212) 75-57-00	г. Хабаровск, ул. Гагарина, д. 8
Удмуртская область	Элит-техника	(4212) 70-10-00, (4212) 73-33-33	г. Хабаровск, ул. Кюхтштадт, д. 34 Б
Удмуртская область	ВП-Сервис Хабаровск	(4212) 23-33-31	г. Хабаровск, ул. Волочаевский, д. 8
Удмуртская область	ЦТО "Альфа-Сервис"	(4212) 56-10-70	г. Хабаровск, ул. Шенста, д. 112А
Удмуртская область	Центр Мастер	(3467) 30-00-01, (3467) 30-00-05	г. Ханты-Мансийск, ул. Обская, д. 29
Удмуртская область	Сургут-Сервис	(3462) 34-80-16, (3462) 24-56-41	г. Сургут, ул. Дзержинского, д. 6
Удмуртская область	ИП Малков	(3462) 36-20-86	г. Сургут, ул. Ленина, д. 18
Удмуртская область	Производственно-техническая группа	(3462) 26-66-06, (3462) 23-43-81	г. Сургут, ул. Мажковского, д. 7
Удмуртская область	Сервисно-инженерный центр	(351) 78-69-22	г. Сургут, ул. Олимпийская, д. 12А
Удмуртская область	Теплый дом	(351) 79-93-92	г. Челябинск, ул. Крапивоармейская, д. 10
Удмуртская область	Евро-дом	(351) 239-29-36	г. Челябинск, ул. Артеульинская, д. 102
Удмуртская область	Эксперт, Ремонттехника	(351) 290-50-17, (908) 827-86-08	г. Жанголь, ул. Спортивная, д. 56
Удмуртская область	Техника-Сервис	(351) 31-09-01	г. Магнитогорск, ул. Гриванова, д. 44/2
Удмуртская область	Инженер-Сервис	(351) 21-04-08, (351) 46-03-77, (351) 46-03-77, (351) 46-02-52	г. Магнитогорск, ул. Советская, д. 70/2, офис 225
Удмуртская область	Евродом-М	(351) 729-93-92 (доб. 502)	г. Магнитогорск, ул. Калинина, д. 27
Удмуртская область	СИ Рескелер	(351) 729-93-92	г. Брзянский, ул. Максимова, д. 42 "Красный двор"
Удмуртская область	Термотехника	(8352) 57-32-44, (8352) 57-34-44	г. Челябинск, ул. Петрова, д. 6, стр. 2
Удмуртская область	Газовые технологии	(8352) 63-87-65	г. Челябинск, проспект Мира, д. 82А
Удмуртская область	СИ Рескелер	(800) 250-58-93	г. Челябинск, ул. Губкина, д. 16, офис 24
Удмуртская область	Транс-исполнения	(8555) 28-45-10, (8555) 55-65-72	г. Челябинск, проспект Ленина, д. 5А, к. 5
Удмуртская область	Фирма ТАУ	(4852) 28-80-01, (4852) 28-80-02	г. Челябинск-Залесский, ул. Старая, д. 1А
Удмуртская область	ИП Федотов А.А.	(48535) 9-84-76	г. Челябинск-Залесский, ул. Строительной, д. 34А
Удмуртская область	ИП Федотов А.А.	(48535) 9-84-76	

БЕЛАРУШЬ	НАЗВАНИЕ	ТЕЛЕФОН	АДРЕС
Брестская область	СлавЕн Плюс	(8016) 23-88-28, (8029) 83-09-90	г. Брест, ул. Карла Маркса, д. 58
Брестская область	Прексис-Мастер	(8029) 222-52-52, (8029) 122-52-52	г. Брест, ул. Карякина, д. 16/2
Брестская область	Центр Коллор	(8029) 725-55-79, (8029) 645-55-79, (80162) 52-13-38	г. Брест, ул. Могилевская, д. 30, к. 8
Брестская область	ИП Дьяков П.П.	(8029) 827-21-93, (8029) 304-79-05	г. Мозырь, ул. Механизаторов, д. 10, кв. 13
Брестская область	ИП Якува А.А.	(801652) 9-11-50, (801652) 9-11-51, (8029) 792-76-92	г. Иваново, ул. Советская, д. 171
Витебская область	Сургут-Сервис	(80212) 54-54-21, (8029) 815-10-07, (8029) 957-97-67	г. Витебск, ул. Ленина, д. 33 "Фризон", павильон 2
Витебская область	ИП Кравиченко П.П.	(8029) 814-26-88, (8033) 370-85-48	г. Лельва, ул. Станционная, д. 8
Витебская область	Валтера	(8029) 212-39-57, (8029) 325-50-50	г. Могилев, ул. Кирова, д. 3, комн. 20
Витебская область	Гедестон	(80214) 53-63-65, (80214) 39-45-35, (8029) 895-53-92, (8044) 485-59-39	г. Новополоцк, ул. Калинина, д. 3, офис 1
Витебская область	Сургут-Сервис	(8029) 305-30-00, (8029) 626-25-02	г. Орша, ул. Школьная, д. 29
Витебская область	Стройкомплекс	(8029) 592-07-03, (8044) 592-07-03, (802155) 4-42-96	г. Поставы, ул. Гагарина, д. 4А
Витебская область	Валтера	(8029) 212-39-57, (8029) 325-50-50	г. Полоцк, 1-й Себежский переулок, д. 17, офис 203
Гомельская область	ИП Шведов С.И.	(8029) 345-84-20	г. Гомель, ул. Прованальная, д. 6А
Гомельская область	Сервис-центр ЮМММ	(8029) 54-19-13, (8029) 737-19-13, (8044) 787-19-13	г. Гомель, ул. Рабочая, д. 10
Гомельская область	ЭлитТепло+Сервис	(8029) 32-14-30, (8044) 742-14-21, (8029) 733-21-79	г. Мозырь, ул. Пушкина, д. 5
Гродненская область	Термогаз	(801626) 5-06-55, (801626) 2-49-39, (8044) 700-45-45	г. Слоним, ул. Комсомольская, д. 8, офис 8
Гродненская область	СИ Рескелер	(8029) 64-03-93, (8029) 882-53-42	г. Слоним, ул. Курочка, д. 3
Гродненская область	ИП Пельвань Е.В.	(8029) 781-27-67, (8029) 918-27-90	г. Смильга, ул. Октябрьская, д. 36-А, к. 27
Гродненская область	Компания Атриев	(801597) 2-61-24, (8029) 922-78-98	г. Новогрудок, ул. Волочаевского, д. 23, офис 1
Гродненская область	ЮК	(8029) 659-72-86	г. Сморгонь, ул. Таштево, д. 5
Гродненская область	Сервис-центр ЮМММ	(80212) 52-65-68, (8029) 604-33-39	г. Гродно, ул. Суворова, д. 137
Гродненская область	Нанан	(8017) 376-86-66, (8017) 312-12-65, (8029) 122-30-01, (8029) 253-20-08	г. Минск, ул. Пригужского, д. 39, офис 4Н
Гродненская область	Патно-Сервис	(8017) 256-64-37, (8017) 256-19-58, (8044) 553-35-40	г. Минск, ул. Харьковская, д. 76
Гродненская область	Теплоэкологичез	(8017) 508-19-62, (8029) 675-98-67, (8029) 175-98-67	г. Молодечно, ул. Минская, д. 5, офис 101
Гродненская область	СИ Рескелер С.А.	(8029) 140-91-92, (8029) 778-56-62	г. Несвиж, ул. Рабочая, д. 4А, к. 7
Гродненская область	ТеплоГидра	(8029) 760-17-10, (8029) 636-78-14, (80770) 2-12-25	г. Несвиж, ул. 1 Мая, д. 55, пом. 28
Гродненская область	Центра ГТ-Сервис	(80225) 267-94-72, (8044) 496-19-39	г. Минск, ул. Староинская, д. 2, офис 168
Гродненская область	СИ Рескелер	(80225) 31-37-38, (8029) 748-30-77, (8029) 181-30-77, (8029) 656-30-77	г. Слоним, ул. Комсомольская, д. 8, офис 5
Гродненская область	Сиснет	(80225) 44-37-38, (8029) 748-30-77, (8029) 181-30-77, (8029) 656-30-77	г. Слоним, ул. Гоголя, д. 181
Гродненская область	Надежный Сервис	(80225) 335-44-92, (8029) 641-00-68	г. Горки, ул. Пономарева, д. 56
Гродненская область	Новое Тепло	(80222) 72-36-43, (8029) 602-57-00, (8029) 602-57-01	г. Могилев, ул. Пономарева, д. 275



 **ARISTON**

ГАРАНТИЙНЫЙ ТАЛОН 1

Модель	
Серийный номер	
Дата продажи	
Фирма-продавец	

--

заполняется фирмой-продавцом



 **ARISTON**

ГАРАНТИЙНЫЙ ТАЛОН 2

Модель	
Серийный номер	
Дата продажи	
Фирма-продавец	

--

заполняется фирмой-продавцом



 **ARISTON**

ГАРАНТИЙНЫЙ ТАЛОН 3

Модель	
Серийный номер	
Дата продажи	
Фирма-продавец	

--

заполняется фирмой-продавцом



 **ARISTON**

ГАРАНТИЙНЫЙ ТАЛОН 4

Модель	
Серийный номер	
Дата продажи	
Фирма-продавец	

--

заполняется фирмой-продавцом



Дата приема	
Дата выдачи	
Дефект	
Выполненная работа	
Мастер (Ф.И.О.)	

заполняется сервисным центром

Печать сервисного центра

Дата приема	
Дата выдачи	
Дефект	
Выполненная работа	
Мастер (Ф.И.О.)	

заполняется сервисным центром

Печать сервисного центра

Дата приема	
Дата выдачи	
Дефект	
Выполненная работа	
Мастер (Ф.И.О.)	

заполняется сервисным центром

Печать сервисного центра

Дата приема	
Дата выдачи	
Дефект	
Выполненная работа	
Мастер (Ф.И.О.)	



заполняется сервисным центром

Печать сервисного центра











ОБЩИЕ ТРЕБОВАНИЯ

1. Данная инструкция входит в комплект поставки водонагревателя. Храните инструкцию в доступном месте на случай передачи прибора другому пользователю и/или перемещения на другое место эксплуатации.
2. Внимательно изучите данную инструкцию. В руководстве содержится необходимая информация о мерах безопасности при установке, эксплуатации и обслуживании водонагревателя.
3. Монтаж прибора осуществляется за счет пользователя.
4. Категорически запрещается использовать прибор не по назначению. Фирма-изготовитель не несет ответственности за повреждения, возникшие в результате невыполнения требований данной инструкции.
5. Все работы по монтажу и техническому обслуживанию должен выполнять квалифицированный специалист в соответствии с действующими нормами и правилами, а также с требованиями фирмы-изготовителя.
6. Эксплуатация неправильно установленного прибора может привести к травмам и повреждению имущества. Производитель не несет ответственности за повреждения, полученные в результате неправильного монтажа оборудования.
7. Храните упаковочные материалы (зажимы, полиэтиленовые пакеты, пенополистирол и т.д.) в недоступном для детей месте. Упаковочный материал вреден для здоровья.
8. Прибор не предназначен для использования лицами (включая детей) с пониженными физическими, чувственными или умственными способностями или при отсутствии у них жизненного опыта или знаний, если они не находятся под контролем или не проинструктированы об использовании прибора лицом, ответственным за их безопасность.
9. Не касайтесь прибора, если Вы без обуви или у Вас мокрые руки и/или ноги.
10. Ремонтные работы должен выполнять квалифицированный специалист с использованием запасных частей, произведенных фирмой-изготовителем. При несоблюдении данного требования производитель снимает с себя все гарантийные обязательства.
11. Температура горячей воды регулируется термостатом, который выполняет функции защиты от перегрева.
12. Водоснабжение должно выполняться в соответствии с пунктом «Гидравлическое подключение».
13. Электромонтаж должен выполняться в соответствии с пунктом «Электрическое подключение».
14. Строго запрещается модифицировать или заменять предохранительный клапан на другой, не соответствующий действующим требованиям и нормам, если он не включен в комплект.
15. Не храните легковоспламеняющиеся вещества в непосредственной близости от оборудования.
16. Водонагреватель является технически сложным электрическим прибором бытового назначения.
17. Если установка электрического водонагревателя повлечет за собой переоборудование (переустройство) жилых и нежилых помещений в жилых домах, то допускается производить его установку только после получения соответствующих разрешений в установленном порядке.





СИМВОЛЫ, ИСПОЛЗУЕМЫЕ В ИНСТРУКЦИИ

Символ	Значение
	Несоблюдение данных требований может привести к тяжелым травмам, вплоть до смертельного исхода
	При несоблюдении данных требований может быть нанесен вред имуществу, растениям или животным
	Общие требования и правила безопасной эксплуатации

ОБЩИЕ ПРАВИЛА БЕЗОПАСНОЙ ЭКСПЛУАТАЦИИ

№	Правило	Опасность	Символ
1	Не открывайте корпус водонагревателя	Поражение электрическим током. Получение ожогов при касании горячих компонентов. Получение травм при касании острых кромок и выступов	
2	Не включайте и не отключайте водонагреватель, вставляя или вынимая сетевую вилку из розетки. Пользуйтесь для этой цели выключателем	Поражение электрическим током в случае повреждения кабеля, вилки или розетки	
3	Не эксплуатируйте водонагреватель с поврежденным кабелем электропитания	Поражение электрическим током при касании проводов с поврежденной изоляцией, находящихся под напряжением	
4	Не кладите посторонние предметы на водонагреватель	Получение травм при падении предметов в результате вибрации водонагревателя	
		Повреждение прибора или предметов, расположенных под ним, при падении посторонних предметов в результате вибраций	
5	Не вставляйте на водонагреватель	Получение травм при падении прибора	
		Повреждение прибора или предметов, расположенных под ним, при падении прибора	
6	Перед чисткой водонагревателя отключите его от сети электропитания, вынув вилку из розетки или разомкнув сетевой выключатель	Поражение электрическим током	
7	Закрепите прибор на прочной стене, не способствующей усилению вибрации	Повышенный уровень шума	
8	Для электрических соединений используйте кабели с жилами соответствующего сечения	Если сечение жил недостаточно, то кабели будут перегреваться. Это может привести к пожару	
9	Перед пуском прибора убедитесь, что все устройства управления и защиты функционируют нормально и находятся в рабочем состоянии	Отключение или повреждение прибора в результате работы с неисправной или неотрегулированной системой управления	

ДОПОЛНИТЕЛЬНЫЕ ПРАВИЛА ТЕХНИКИ БЕЗОПАСНОСТИ

10	Перед перемещением водонагревателя слейте горячую воду	Получение ожогов	
11	Очистку водонагревателя от накипи выполняют в соответствии с инструкцией, содержащейся в соответствующем документе. Помещение должно быть хорошо проветрено. Работу следует выполнять в защитной одежде, избегая смешивания разных компонентов. Водонагреватель и прилегающие к нему объекты должны быть защищены от попадания чистящих средств	Получение травм вследствие попадания кислот на кожу или в глаза, а также вдыхания вредных паров химических веществ	
		Повреждение прибора или окружающих объектов вследствие коррозии, вызванной взаимодействием с кислотами	
12	Не используйте инсектициды, растворители или агрессивные средства для чистки водонагревателя	Повреждение пластика и окрашенных частей	

Поздравляем Вас с приобретением электрического водонагревателя, произведенного компанией "Аристон Термо Групп". Данное оборудование разработано в соответствии с европейскими стандартами качества и отвечает заявленным техническим характеристикам. Водонагреватель прост в обращении, имеет высокие потребительские свойства и долговечность в эксплуатации. Надеемся, что Вы останетесь довольны его работой. Мы просим Вас внимательно прочитать данную инструкцию для обеспечения корректной установки и эксплуатации водонагревателя.

1. ОБЩИЕ СВЕДЕНИЯ

1.1. Комплект поставки и назначение

- 1.1.1. Водонагреватель
- 1.1.2. Предохранительный клапан
- 1.1.3. Кронштейн
- 1.1.4. Инструкция по установке и эксплуатации
- 1.1.5. Гарантийный талон
- 1.1.6. Заводская упаковка

Данный прибор разработан для установки внутри зданий, в бытовых и хозяйственных помещениях и предназначен для нагрева воды ниже точки кипения, с возможностью снабжения горячей водой в нескольких точках (ванна, кухня, туалет) и дальнейшего поддержания заданной температуры в автоматическом режиме. Время нагрева воды зависит от объема водонагревателя и мощности нагревательного элемента.

1.2. Основные элементы

- 1.2.1. Внутренний бак
- 1.2.2. Теплоизоляция из пенополиуретана, обеспечивающая минимальные потери тепла даже при отключенном водонагревателе
- 1.2.3. Нагревательный элемент
- 1.2.4. Регулятор температуры, позволяющий задать желаемую температуру нагрева воды
- 1.2.5. Термостат, контролирующий температуру нагрева воды внутри водонагревателя
- 1.2.6. Предохранительный клапан, который устанавливается на входе холодной воды в водонагреватель и выполняет функции предотвращения возврата воды в магистраль водоснабжения и защиты внутреннего бака от избыточного давления
- 1.2.7. Магнийевый анод, обеспечивающий дополнительную защиту внутреннего бака от коррозии

ТЕХНИЧЕСКИЕ ХАРАКТЕРИСТИКИ

Технические характеристики водонагревателя приведены на заводской табличке, расположенной рядом с патрубками водного контура.

Объем, л		ø350					ø450					
		30	40	50	65	80	50	65	80	100	120	150
Вес, кг	Сталь	12	14	17	19	21	15	17	19	23	28	32
	Нержавеющая сталь	9	11	12	14	16	12	-	15	17	20	25

Данное оборудование изготовлено в соответствии с Директивой ЕС по электромагнитной совместимости EEC/89/336 EMC по ТУ 3468-011-11182725-2006.

2. УСТАНОВКА

Внимание! Монтаж и настройку водонагревателя должен выполнять квалифицированный специалист в соответствии с действующими правилами и санитарно-гигиеническими нормами, а так же требованиями, содержащимися в данном руководстве.

2.1. Крепление водонагревателя к стене

- 2.1.1. Установка водонагревателя производится на капитальной стене, с помощью кронштейна и крюков. Рекомендуется использовать крюки (не входящие в комплект поставки) с диаметром не менее 12 мм. В зависимости от выбранной модели, Вам может потребоваться 2 или 4 таких крюка.
- 2.1.2. Подготовленное крепление должно выдерживать троекратный вес наполненного водой водонагревателя.
- 2.1.3. Для сокращения теплопотерь, прибор следует установить на минимальном расстоянии от водоразборного узла.
- 2.1.4. Для проведения технического обслуживания необходимо обеспечить под прибором свободное пространство не менее 50 см, а от потолка - 10 см.
- 2.1.5. Монтаж крюков в стене должен исключать самопроизвольное перемещение по ним кронштейна водонагревателя. После установки обязательно проверьте надежность крепления.
- 2.1.6. Во избежание причинения вреда имуществу потребителя и (или) третьих лиц в случае неисправностей системы горячего водоснабжения, необходимо производить монтаж водонагревателя в помещениях, имеющих гидроизоляцию полов и дренаж в канализацию, и ни в коем случае не размещать под водонагревателем предметы, подверженные воздействию воды.
- 2.1.7. При размещении водонагревателя в незащищенных помещениях необходимо установить под ним защитный поддон с дренажем в канализацию.

2.2. Гидравлическое подключение

Внимание! Установка предохранительного клапана, входящего в комплект поставки, является обязательным требованием.

Запрещается устанавливать любую запорную арматуру между предохранительным клапаном и входом в бак, а также блокировать сливное отверстие предохранительного клапана.

Подсоединение водонагревателя к системе водоснабжения должно осуществляться при помощи разъемных соединений.

Стандартное подсоединение (рис. 1)

2.2.1. Предохранительный клапан, входящий в комплект поставки, необходимо установить на входе холодной воды в водонагреватель (помечен синим кольцом). Предохранительный клапан рекомендуется заворачивать не более чем на 3-4 оборота, обеспечив герметичность любым водой зонированным материалом.

2.2.2. Присоедините входной патрубок предохранительного клапана к магистрали холодной воды с помощью трубы или гибкого шланга.

2.2.3. Подсоедините к выходу горячей воды из водонагревателя (помечен красным кольцом) трубу или гибкий шланг для отвода горячей воды к месту водоразбора.

2.2.4. Для удобства обслуживания рекомендуется установить тройник с запорным краном между входом холодной воды в водонагреватель и предохранительным клапаном.

Это позволит слить воду из водонагревателя, не демонтируя предохранительный клапан.

2.2.5. Для облегчения доступа воздуха в бак при сливе воды рекомендуется установить тройник с запорным краном на выходе горячей воды из водонагревателя.

2.2.6. При давлении водопроводной сети выше 5 бар необходимо установить перед предохранительным клапаном редуктор для понижения давления.

Подсоединение к открытому резервуару с водой (рис. 2)

2.2.7. Вода поступает в водонагреватель самотеком из резервуара. При данном варианте подсоединения предохранительный клапан не обязателен.

2.3. Электрическое подключение

Внимание! Электромонтаж прибора должен выполнять квалифицированный специалист с соблюдением правил техники безопасности. Фирма-изготовитель не несет ответственности за повреждение прибора вследствие неправильного заземления или неправильных параметров источника электропитания.

2.3.1. Если водонагреватель поставляется без кабеля электропитания, для подключения к сети электроснабжения используйте кабель соответствующего типа (тип H05VV-F 3x1,5 мм², Ø 8,5 мм). Проденьте кабель электропитания в отверстие, находящееся в крышке прибора и присоедините к клеммам на термостате. Затем каждый провод должен быть зафиксирован соответствующим винтом.

2.3.2. Водонагреватель должен быть заземлен. Схема заземления должна обеспечивать отсутствие электрического потенциала на корпусе водонагревателя. Провод заземления (желто-зеленого цвета) следует подсоединить к клемме, обозначенной символом \oplus . Закрепите кабель электропитания с помощью кабельных зажимов.

2.3.3. Убедитесь, что параметры источника электропитания соответствуют техническим характеристикам водонагревателя, указанным на идентификационной табличке.

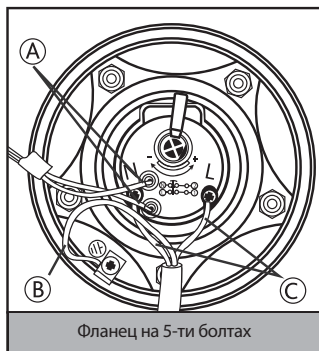

Фланец на 5-ти болтах

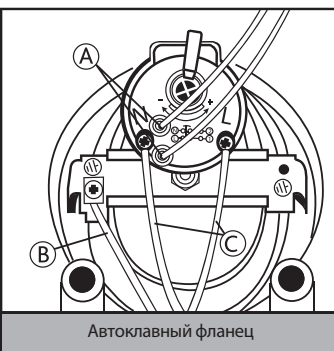

Автоклавный фланец

- А Контакты индикаторной лампы
- В Заземление
- С Электропитание

3. ВКЛЮЧЕНИЕ И РАБОТА

3.1. Ввод в эксплуатацию

3.1.1. Перед подключением водонагревателя к источнику электропитания обязательно заполните бак водой. Для этого откройте кран горячей воды на смесителе, потом кран подачи холодной воды в водонагреватель.

3.1.2. Как только водонагреватель наполнится, из смесителя потечет вода. Проверьте фланец на наличие протечек. При необходимости отцентрируйте его и подтяните гайки на фланце.

3.1.3. Закройте кран горячей воды на смесителе.

3.1.4. Включите прибор в источник электропитания.

3.2. Регулировка температуры

3.2.1. В моделях, оснащенных внешним регулятором температуры, температура нагрева воды может регулироваться ручкой, соединенной с термостатом в соответствии с обозначениями.

3.2.2. Если модель не имеет внешнего регулятора температуры, то ее можно установить, вращая регулировочный винт термостата в диапазоне, отмеченном знаками "+" и "-".

3.2.3. Для этого необходимо отключить водонагреватель от источника электропитания и снять пластиковую крышку прибора.

3.2.4. Рекомендуется установить регулировочный винт термостата в положение, соответствующее примерно 75% от максимального. В этом случае аппарат работает в экономичном режиме, значительно снижая скорость образования накипи.

4. ТЕХНИЧЕСКОЕ ОБСЛУЖИВАНИЕ И РЕМОНТ

Внимание! Не пытайтесь ремонтировать прибор самостоятельно. Все работы по техническому обслуживанию и ремонту должен выполнять квалифицированный специалист с соблюдением правил техники безопасности, а также требованиями, содержащимися в данном руководстве.

4.1. Слив воды

Необходимо слить воду из водонагревателя, если в месте установки прибора существует вероятность снижения температуры ниже 0°C.

4.1.1. Отключите электропитание прибора.

4.1.2. Убедитесь, что вода внутри прибора имеет безопасную температуру.

4.1.3. Перекройте подачу холодной воды в водонагреватель.

4.1.4. Откройте кран горячей воды на смесителе для сброса давления внутри бака.

4.1.5. Для обеспечения доступа воздуха в бак, откройте запорный кран на тройнике, установленный на выходе горячей воды из водонагревателя (помечен красным кольцом). При его отсутствии необходимо демонтировать подсоединения на выходе из водонагревателя.

4.1.6. Присоедините направленный в канализацию дренажный шланг к запорному крану на тройнике, установленному на входе холодной воды в водонагреватель (помечен синим кольцом) и откройте его. При его отсутствии дренажный шланг необходимо установить на входе в водонагреватель.

4.1.7. После слива убедитесь в отсутствии воды внутри водонагревателя.

Замораживание воды внутри водонагревателя приводит к необратимым изменениям и дефектам.

В этом случае производитель снимает себя все гарантийные обязательства.

4.2. Замена внутренних элементов

Отключите водонагреватель от источника электропитания. Снимите крышку прибора. Для замены термостата, выдвиньте его из гнезда и отсоедините от цепи питания. Перед началом работ слейте воду из водонагревателя. Для моделей с автоклавным фланцем, открутите гайку (D рис. 3), снимите держатель фланца (F рис. 3) и откройте фланец (F рис. 3), выдавив его внутрь. Снимите фланец, повернув его вокруг своей оси.

Для моделей с фланцем на 5-ти болтах выкрутите 5 гаек (C рис. 4) и снимите фланец (F рис. 4). Нагревательный элемент и анод присоединены к фланцу. При сборке прибора не забудьте установить в исходное положение нагревательный элемент, прокладку фланца и термостат. Прокладку фланца рекомендуется заменять каждый раз при повторной сборке.

Перед проведением любой операции по ремонту или обслуживанию отключите прибор от электрической сети.

Применяйте запасные части, выпускаемые только заводом-изготовителем.

4.3. Регулярное обслуживание

4.3.1. Магниевый анод

Магниевый анод является неотъемлемой составной частью системы защиты водосодержащей емкости от коррозии. Необходимо ЕЖЕГОДНО проверять состояние магниевого анода. При сильном изнашивании магниевый анод необходимо заменить. Гарантия на водосодержащую емкость при изношенном магниевом аноде (остаточный объем менее 30%) недействительна. Необходимо производить замену магниевого анода не реже 1 раза в 24 месяца (за исключением водонагревателей с внутренним баком из нержавеющей стали).

Магниевый анод является расходным материалом, и не подлежит замене по гарантии.

4.3.2. Предохранительный клапан

Регулярно проверяйте, чтобы предохранительный клапан (устройство защиты от избыточного давления) не был заблокирован или поврежден. При необходимости замените его или удалите известковый налет. Если предохранительный клапан оснащен рычагом, поднятие последнего можно использовать для регулярной проверки исправной работы клапана.

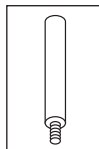

4.3.3. УЗО (устройство защитного отключения)

Если прибор поставляется с устройством защитного отключения (УЗО), расположенным на кабеле электропитания, то после заполнения бака водонагревателя водой и проверки герметичности системы - включите электрическую вилку водонагревателя в розетку и выполните следующие действия:

- Нажмите кнопку «RESET» на корпусе УЗО. Загорится индикатор, свидетельствующий о подаче питания.
- Нажмите кнопку «TEST». Напряжение перестанет подаваться и погаснет индикатор питания.
- Снова нажмите кнопку «RESET». Если загорится индикатор питания, это означает, что устройством можно безопасно пользоваться.
- Если после нажатия кнопки «RESET» индикатор питания не загорится – обратитесь в ближайший авторизованный сервисный центр.

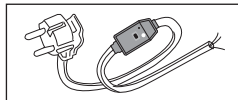

4.4. Обратите внимание

4.4.1. Производитель не несёт ответственности за ущерб, причинённый вследствие неправильного подключения или несоблюдения требований данного руководства.

4.4.2. Сантехническая подводка и запорная арматура должны соответствовать параметрам водопроводной сети.

4.4.3. Водонагреватель является технически сложным электрическим прибором бытового назначения.

4.4.4. Горячая вода свыше 50°C может вызвать сильные ожоги, вплоть до смертельного исхода. Дети, пожилые люди и люди с ослабленным здоровьем наиболее подвержены риску ожога.

4.4.5. Из водонагревателя может капать вода, поэтому не оставляйте под ним ценные вещи и предметы.

4.4.6. Необходимо слить воду из водонагревателя, если в месте установки прибора существует вероятность снижения температуры ниже 0°C.

4.4.7. Монтаж и подключение водонагревателя выполняется за счет покупателя.

4.4.8. Следы от термоизоляции на внешнем корпусе изделия являются технологической особенностью производственного процесса и не являются дефектом.

4.4.9. Все ремонтные работы и обслуживание прибора необходимо проводить только после отключения водонагревателя от источника электропитания.

4.4.10. Все неисправности устраняются только специалистами ремонтных организаций.

4.4.11. При возникновении неисправности отключите водонагреватель от источника электропитания, перекройте подачу холодной воды и известите о неисправности сервисную службу.

4.4.12. Прежде, чем обратиться в сервисный центр, убедитесь, что неисправность не связана с перебоями водоснабжения или электропитания.

По всем вопросам гарантийного обслуживания обращайтесь в ближайший авторизованный сервисный центр.

4.5. Запрещается

4.5.1. Изменять конструкцию водонагревателя.

4.5.2. Устанавливать вертикальные модели горизонтально, а горизонтальные - вертикально.

4.5.3. Использовать водонагреватель не по назначению.

4.5.4. Наклонять, перемещать или переворачивать водонагреватель во время эксплуатации.

4.5.5. Закрывать или заглушать сливное отверстие предохранительного клапана.

4.5.6. Подключать электропитание, если водонагреватель не заполнен водой.

4.5.7. Снимать пластиковую крышку прибора при включенном электропитании.

4.5.8. Включать водонагреватель при неисправном заземлении или его отсутствии.

4.5.9. Использовать в качестве заземления трубопроводы отопления или холодного и горячего водоснабжения.

4.5.10. Применять тройники, удлинители и переходники для подключения к источнику электропитания.

4.5.11. Включать водонагреватель при выходе из строя нагревательного элемента или термостата.

4.5.12. Использовать водонагреватель без редуктора для понижения давления при давлении водопроводной сети выше 5 бар.

4.5.13. Подсоединять водонагреватель к трубам и фитингам, не рассчитанным на температуру более 80°C при максимальном давлении.

4.5.14. Подключать в водопроводную сеть водонагреватель без предохранительного клапана или с клапаном, имеющим иные характеристики, чем поставляемый в комплекте.

4.5.15. Подсоединять предохранительный клапан к выходу горячей воды водонагревателя.

4.5.16. Устанавливать прибор в непроветриваемых и сырых помещениях.

4.5.17. Эксплуатировать водонагреватель при отрицательных температурах.

4.5.18. Подвергать прибор воздействию прямых солнечных лучей.

Производитель оставляет за собой право вносить любые незначительные изменения в конструкцию, дизайн, комплектацию и иные характеристики изделия без предварительного уведомления.



Данное изделие соответствует требованиям ЕС 2002/96/EC-EU 2002/95/EC.

Символ перечеркнутой мусорной корзины означает, что в соответствии с действующими нормами применимого законодательства, данное изделие следует утилизировать отдельно от бытовых отходов.

Потребитель несет ответственность за правильность утилизации оборудования, способствуя этим защите окружающей среды и обеспечивая повторное использование материалов, из которых изготовлено изделие.

Данное оборудование соответствует следующим требованиям

Технического регламента Таможенного союза:

-ТР ТС 004/2011 «О безопасности низковольтного оборудования»

-ТР ТС 020/2011 «Электромагнитная совместимость технических средств»



Сертификат RU С-IT.A946.B.60719.

Срок действия с 21/11/2013 по 20/11/2016

Сертификат RU С-IT.A946.B.67604.

Срок действия с 28/01/2015 по 27/01/2018

ГАРАНТІЙНИЙ ТАЛОН

Використовується на території України

ЕЛЕКТРИЧНІ ВОДОНАГРІВАЧІ

Просимо Вас зберігати талон протягом всього гарантійного терміну. При покупці виробу вимагайте заповнення гарантійного талону. Просимо Вас оглянути водонагрівач і перевірити комплектність перед заповненням гарантійного талону. Претензії щодо механічних ушкоджень зовнішньої поверхні та некомплектності виробу після продажу не приймаються. Для гарантійного ремонту пред'являйте гарантійний талон разом із чеком, де вказана дата купівлі. Без пред'явлення даного талону, його неправильному заповненні чи відсутності печатки торгівельної організації претензії до якості не приймаються і ремонт не проводиться.

Модель _____

Код моделі _____

Серійний номер _____

Торгівельна організація _____

(найменування, місце знаходження і печатка підприємства-продавця)

Перевірив та продав _____

(ПІБ, підпис продавця)

Дата продажу « _____ » _____ 20__ року

З умовами гарантії згоден _____

(ПІБ, підпис покупця)

Гарантійний термін на всі водонагрівачі - 1 рік.

- Водомістка ємність серії SB R, SG - **3 роки**;
- Водомістка ємність серії PRO R- **5 років**;
- Водомістка ємність серії ABS BLU R, ABS PRO R - **5 років**;
- Водомістка ємність серії ABS PRO R INOX - **7 років**;
- Водомістка ємність серії ABS BLU R INOX - **7 років**.

2. Умови гарантійного обслуговування

Даний гарантійний талон при дотриманні передбачених умов надає право на безкоштовний гарантійний ремонт водонагрівача і його складових частин. Гарантійний ремонт здійснюється за місцем установки водонагрівача силами авторизованого сервісного центру, інформація про який знаходиться у додатку до даного талону. За її відсутності чи недостовірності, а також порушенні сервісним центром умов гарантії, Ви можете звернутися до торгівельної організації або до представництва компанії-виробника.

Зазначені в п. 1 гарантійні терміни обчислюються з дня продажу виробу. Дата продажу виробу вказується в гарантійному талоні та чеку покупки. За відсутності в талоні або у чеку дати продажу, гарантійний термін обчислюється з моменту виготовлення виробу.

Дата виготовлення і технічні характеристики водонагрівача вказані на ідентифікаційній табличці, розміщеній на корпусі виробу.

Магнієвий анод є витратним матеріалом і не підлягає заміні по гарантії.

3. Термін служби виробу

При дотриманні правил установки, експлуатації та технічного обслуговування термін служби складає не менше 3 років.

На перераховані нижче окремі серії термін служби складає:

- Водонагрівачі серії SB R, SG - **3 роки**;
- Водонагрівачі серії PRO R - **5 років**;
- Водонагрівачі серії ABS BLU R, ABS PRO R - **5 років**;
- Водонагрівачі серії ABS PRO R INOX, ABS PLT R - **7 років**;
- Водонагрівачі серії ABS BLU R INOX - **7 років**.

4. Дострокове припинення гарантійного терміну

Гарантійний термін припиняється до закінчення вказаного в п. 1 періоду часу, при наявності одного або декількох обставин:

- Порушення споживачем правил установки, зберігання, транспортування та експлуатації виробу;
- Магнісвий анод не був замінений в період, що перевищує 24 місяці, та у всіх випадках, якщо анод зношений (залишковий об'єм менше 30%), за винятком моделей з внутрішнім баком з нержавіючої сталі;
- Самостійний ремонт і заміна складових частин, що порушують працездатність виробу;
- Самостійний демонтаж водонагрівача з місця установки. Огляд, перевірка якості і експертиза водонагрівача, що вийшов з ладу, проводиться авторизованим сервісним центром виробника лише за місцем установки приладу;
- Нанесення виробу механічних пошкоджень;
- Невідповідність параметрів мереж електро- або водопостачання існуючим нормам та стандартам;
- Використання виробу не за призначенням, та не в побутових цілях;
- Відсутність на корпусі виробу ідентифікаційної таблички з серійним номером;
- Відсутність перед запобіжним клапаном редуктора для зниження тиску при тиску у водопровідній мережі вище 3 бар;
- Відсутність безпосередньо на вході у водонагрівач запобіжного клапана, його пошкодження чи засмічення.

5. Додаткова інформація

Для установки та регулярного сервісного обслуговування придбаного обладнання ми пропонуємо скористатися послугами наших сервісних центрів. Через мережу наших сервісних центрів Ви маєте можливість придбати запасні частини та комплектуючі вироби до водонагрівача, а також отримати необхідну технічну консультацію.

- Комплект поставки:
- Водонагрівач;
- Запобіжний клапан;
- Кронштейн;
- Інструкція з установки та експлуатації;
- Гарантійний талон;
- Заводська упаковка.

Перед установкою та використанням виробу уважно ознайомтесь з інструкцією, що додається.

Виробник: ТОВ «Арістон Термо Русь», Росія, 188676, Ленінградська область, Всеволожский район, м. Всеволожськ, Виробнича зона міста Всеволожска, вул. Індустріальна, д. № 9, літ. А.

Імпортер, уповноважена організація: ТОВ «АРИСТОН ТЕРМО УКРАЇНА», Україна, 03680, Київ, вул. Боженка, 86Е, корп.6



 **ARISTON**

ГАРАНТІЙНИЙ ТАЛОН 1

Модель	
Серійний номер	
Дата продажу	
Фірма-продавець	

--

заповнюється фірмою-продавцем



 **ARISTON**

ГАРАНТІЙНИЙ ТАЛОН 2

Модель	
Серійний номер	
Дата продажу	
Фірма-продавець	

--

заповнюється фірмою-продавцем



 **ARISTON**

ГАРАНТІЙНИЙ ТАЛОН 3

Модель	
Серійний номер	
Дата продажу	
Фірма-продавець	

--

заповнюється фірмою-продавцем



 **ARISTON**

ГАРАНТІЙНИЙ ТАЛОН 4

Модель	
Серійний номер	
Дата продажу	
Фірма-продавець	

--

заповнюється фірмою-продавцем



Дата отримання	
Дата видачі	
Дефект	
Виконана робота	
Майстер (П.І.Б.)	

заповнюється сервісним центром

Печатка
сервісного центру

Дата отримання	
Дата видачі	
Дефект	
Виконана робота	
Майстер (П.І.Б.)	

заповнюється сервісним центром

Печатка
сервісного центру

Дата отримання	
Дата видачі	
Дефект	
Виконана робота	
Майстер (П.І.Б.)	

заповнюється сервісним центром

Печатка
сервісного центру

Дата отримання	
Дата видачі	
Дефект	
Виконана робота	
Майстер (П.І.Б.)	



заповнюється сервісним центром

Печатка
сервісного центру











ЗАГАЛЬНІ ВИМОГИ

1. Дана інструкція входить у комплект поставки водонагрівача. Зберігайте інструкцію в доступному місці на випадок передачі приладу іншому користувачеві і / або переміщення на інше місце експлуатації.
2. Уважно вивчіть дану інструкцію. У керівництві міститься необхідна інформація про заходи безпеки при установці, експлуатації та обслуговуванні водонагрівача.
3. Монтаж приладу здійснюється за рахунок користувача.
4. Категорично забороняється використовувати прилад не за призначенням. Фірма-виробник не несе відповідальності за пошкодження, що виникли в результаті невиконання вимог даної інструкції.
5. Всі роботи з монтажу та технічного обслуговування повинен виконувати кваліфікований фахівець відповідно до діючих норм і правил, а також до вимог фірми-виробника.
6. Експлуатація неправильно встановленого приладу може призвести до травм і пошкодження майна. Виробник не несе відповідальності за пошкодження, отримані в результаті неправильного монтажу обладнання.
7. Зберігайте пакувальні матеріали (затискачі, поліетиленові пакети, пінополістирол і т.д.) в недоступному для дітей місці. Пакувальний матеріал є шкідливий для здоров'я.
8. Прилад не призначений для використання особами (включаючи дітей) зі зниженими фізичними, чуттєвими або розумовими здібностями або при відсутності у них життєвого досвіду або знань, якщо вони не знаходяться під контролем або не проінструктовані про використання приладу особою, відповідальною за їх безпеку.
9. Не торкайтеся приладу, якщо Ви без взуття або у Вас мокрі руки і / або ноги.
10. Ремонтні роботи повинен виконувати кваліфікований фахівець з використанням запасних частин, вироблених фірмою-виробником. При недотриманні даної вимоги виробник знімає з себе всі гарантійні зобов'язання.
11. Температура гарячої води регулюється термостатом, який виконує функції захисту від перегріву.
12. Водопостачання повинно виконуватися відповідно до пункту «Гідравлічне підключення».
13. Електромонтаж повинен виконуватися відповідно до пункту «Електричне підключення».
14. Суворо забороняється модифікувати або замінювати запобіжний клапан на інший, що не відповідає чинним вимогам і нормам, якщо він не включений в комплект.
15. Не тримайте легкозаймисті речовини в безпосередній близькості від обладнання.
16. Водонагрівач є технічно складним електричним приладом побутового призначення.
17. Якщо встановлення електричного водонагрівача спричинить переобладнання (перебудову) житлових та нежитлових приміщень в житлових будинках, то допускається виконувати його встановлення тільки після отримання відповідних дозволів в установленому порядку.





СИМВОЛИ, ЩО ВИКОРИСТОВУЮТЬСЯ В ІНСТРУКЦІЇ

Символ	Значення
	Недотримання даних вимог може призвести до важких травм, аж до смертельного результату
	При недотриманні даних вимог може бути завдана шкода майну, рослинам або тваринам
	Загальні вимоги та правила безпечної експлуатації

ЗАГАЛЬНІ ПРАВИЛА БЕЗПЕЧНОЇ ЕКСПЛУАТАЦІЇ

№	Правило	Небезпека	Символ
1	Не відкривайте корпус водонагрівача	Ураження електричним струмом Отримання опіків при дотику до гарячих компонентів. Отримання травм при дотику до гострих країв і виступів	
2	Не вимикайте і не вмикайте водонагрівач, вставляючи або виймаючи штекер із розетки. Користуйтеся для цієї мети вимикачем	Ураження електричним струмом у разі пошкодження кабелю, вилки або розетки	
3	Не використовуйте водонагрівач з пошкодженим кабелем електроживлення	Ураження електричним струмом при дотику до дротів з пошкодженою ізоляцією, що знаходяться під напругою	
4	Не кладіть сторонні предмети на водонагрівач	Отримання травм при падінні предметів в результаті вібрації водонагрівача	
		Пошкодження приладу або предметів, розташованих під ним, при падінні сторонніх предметів внаслідок вібрації	
5	Не вставляйте на водонагрівач	Отримання травм при падінні приладу	
		Пошкодження приладу або предметів, розташованих під ним, при падінні приладу	
6	Перед очисткою водонагрівача відключіть його від мережі електроживлення, вийнявши штекер із розетки або розімкнувши мережевий вимикач	Ураження електричним струмом	
7	Закріпіть прилад на міцній стіні, яка не сприяє посиленню вібрації	Підвищений рівень шуму	
8	Для електричних з'єднань використовуйте кабелі з жилами відповідного перерізу	Якщо переріз жил недостатній, то кабелі будуть перегріватися. Це може призвести до пожежі	
9	Перед запуском приладу переконайтеся, що всі пристрої управління та захисту функціонують нормально і перебувають у робочому стані	Відключення або пошкодження приладу, як наслідок роботи з несправною або нерегульованою системою управління	

ДОДАТКОВІ ПРАВИЛА ТЕХНІКИ БЕЗПЕКИ

10	Перед переміщенням водонагрівача злийте гарячу воду	Отримання опіків	
11	Очищення водонагрівача від накипу виконують згідно з інструкцією, що знаходиться у відповідному документі. Приміщення повинно бути добре провітрене. Роботу слід виконувати в захисному одязі, уникаючи змішування різних компонентів. Водонагрівач і прилеглі до нього об'єкти повинні бути захищені від попадання засобів для чищення	Отримання травм унаслідок попадання кислот на шкіру або в очі, а також вдихання шкідливих парів хімічних речовин	
		Пошкодження приладу або об'єктів, які його оточують, внаслідок корозії, викликані взаємодією з кислотами	
12	Не використовуйте інсектициди, розчинники або агресивні засоби для чищення водонагрівача	Пошкодження пластика і забарвлених частин	

Вітаємо Вас з придбанням електричного водонагрівача, виробленого компанією «Арістон Термо Груп». Дане обладнання розроблено згідно з європейськими стандартами якості і відповідає заявленим технічним характеристикам. Водонагрівач простий у використанні, має високі споживчі властивості і є довговічним в експлуатації. Сподіваємося, що Ви залишитесь задоволені його роботою. Ми просимо Вас уважно прочитати дану інструкцію для забезпечення коректної установки та експлуатації водонагрівача.

1. ЗАГАЛЬНІ ВІДОМОСТІ

1.1. Комплект поставки та призначення

1.1.1. Водонагрівач

1.1.2. Запобіжний клапан

1.1.3. Кронштейн

1.1.4. Інструкція з установки та експлуатації

1.1.5. Гарантійний талон

1.1.6. Заводська упаковка

Цей прилад розроблений для встановлення всередині будівель, в побутових та господарських приміщеннях та призначений для нагріву води нижче рівня кипіння, з можливістю використання гарячою водою в декількох точках (ванна кімната, кухня, туалет) та подальшої підтримки заданої температури в автоматичному режимі.

Час нагрівання води залежить від об'єму водонагрівача і потужності нагрівального елементу.

1.2. Основні елементи

1.2.1. Внутрішній бак

1.2.2. Теплоізоляція з пінополіуретану, яка забезпечує мінімальні втрати тепла навіть при вимкненому водонагрівачі

1.2.3. Нагрівальний елемент

1.2.4. Регулятор температури, що дозволяє встановити бажану температуру нагріву води

1.2.5. Термостат, що контролює задану температуру нагрівання води всередині водонагрівача

1.2.6. Запобіжний клапан, який встановлюється на вході холодної води у водонагрівача та виконує

функції запобігання повернення води в магістраль водопостачання і захисту внутрішнього бака від надмірного тиску

1.2.7. Магнісвий анод, який забезпечує додатковий захист внутрішнього баку від корозії

ТЕХНІЧНІ ХАРАКТЕРИСТИКИ

Технічні характеристики водонагрівача наведені на заводській таблиці, яка розташована поруч з патрубками водяного контуру.

		ø350					ø450					
Об'єм, л		30	40	50	65	80	50	65	80	100	120	150
Вага, кг	Сталь	12	14	17	19	21	15	17	19	23	28	32
	Нержавіюча сталь	9	11	12	14	16	12	-	15	17	20	25

Дане обладнання виготовлено відповідно до Директиви ЄС щодо електромагнітної сумісності EEC/89/336 EMC за ТУ 3468-011-11 182725-2006.

2. УСТАНОВКА

Увага! Монтаж і налаштування водонагрівача повинен виконувати кваліфікований фахівець відповідно до діючих правил та санітарно-гігієнічних норм, а також вимог, які наведені в цій інструкції.

2.1. Кріплення водонагрівача до стіни

2.1.1. Установка водонагрівача відбувається на капітальній стіні за допомогою кронштейнів і гаків. Рекомендується використовувати гаки (не входять в комплект поставки) з діаметром не менше 12 мм.

Залежно від обраної моделі, Вам може знадобляться 2 або 4 таких гака.

2.1.2. Підготовлене кріплення повинно витримувати трикратну вагу наповненого водою водонагрівача.

2.1.3. Для зменшення тепловтрат, прилад слід встановити на мінімальній відстані від водорозбірного вузла.

2.1.4. Для проведення технічного обслуговування необхідно забезпечити під приладом вільний простір не менше 50 см, а від стелі - 10 см.

2.1.5. Монтаж гаків у стіні повинен виключати можливість самочинного переміщення по них кронштейна водонагрівача. Після установки обов'язково перевірте надійність кріплення.

2.1.6. Щоб уникнути заповдіння шкоди майну споживача і (або) третім особам у разі несправностей в системі гарячого водопостачання, рекомендується робити монтаж водонагрівача в приміщеннях, що мають гідроізоляцію підлог і дренаж в каналізацію, і не розміщувати під водонагрівачем предмети, схильні до дії води.

2.1.7. При розміщенні водонагрівача в незахищених приміщеннях необхідно встановити під ним захисний піддон з дренажем в каналізацію.

2.2. Гідравлічне підключення

Увага! Встановлення запобіжного клапана, що входить в комплект поставки, є обов'язковою вимогою. Забороняється встановлювати будь-яку запірну арматуру між запобіжним клапаном та входом в бак, а також блокувати зливний отвір запобіжного клапана.

Підключення водонагрівача до системи водопостачання повинно здійснюватися за допомогою роз'ємних з'єднань.

Стандартне під'єднання (мал. 1)

2.2.1. Запобіжний клапан, що входить в комплект поставки, необхідно встановити на вході холодної води у водонагрівач (позначений синім кільцем). Запобіжний клапан рекомендується повертати не більше ніж на 3-4 обороти, забезпечивши таким чином герметичність будь-яким водоізолюючим матеріалом.

2.2.2. Приєднайте вхідний патрубок запобіжного клапана до магістралі холодної води за допомогою труби або гнучкого шланга.

2.2.3. Підключіть до виходу гарячої води з водонагрівача (позначений червоним кільцем) трубу або гнучкий шланг для відведення гарячої води до місця водорозбору.

2.2.4. Для зручності обслуговування водонагрівача рекомендується встановити зливний вентиль-трійник між входом холодної води у водонагрівач і запобіжним клапаном. Даний трійник допоможе зливати воду з водонагрівача, не викручуючи запобіжний клапан.

2.2.5. Для полегшення доступу повітря в бак при зливів води рекомендується встановити трійник з запорним краном на виході гарячої води з водонагрівача.

2.2.6. При тиску водопровідної мережі вище 3 бар необхідно встановити перед запобіжним клапаном редуктор для зниження тиску.

Підключення до відкритого резервуара з водою (мал. 2)

2.2.7. Вода надходить у водонагрівач самопливом з резервуара. При даному варіанті під'єднання запобіжний клапан не обов'язковий.

2.3. Електричне підключення

Електромонтаж приладу повинен виконувати кваліфікований фахівець, дотримуючись правил техніки безпеки. Фірма-виробник не несе відповідальності за пошкодження приладу внаслідок неправильного заземлення або неправильних параметрів джерела електроживлення.

2.3.1. Якщо водонагрівач поставляється без кабелю електроживлення, для підключення до мережі електропостачання використовуйте кабель відповідного типу (тип H05VV-F 3x1,5 мм²; Ø 8,5 мм). Протягніть кабель електроживлення у отвір, який знаходиться на кришці приладу і приєднайте до клем на термостаті. Потім кожен дріт повинен бути зафіксований відповідним гвинтом.

2.3.2. Водонагрівач повинен бути заземлений. Схема заземлення повинна забезпечувати відсутність електричного потенціалу на корпусі водонагрівача. Дріт заземлення (жовто-зеленого кольору) слід приєднати до клем, позначеної символом ⊕. Закріпіть кабель електроживлення за допомогою кабельних затискачів.

2.3.3. Переконайтеся, що параметри джерела електроживлення відповідають технічним характеристикам приладу водонагрівача, вказаними на ідентифікаційній таблиці.

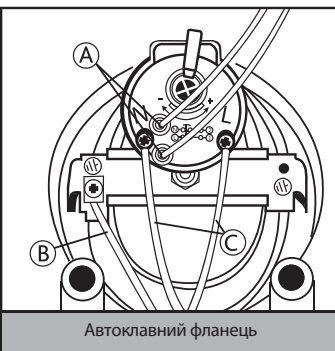
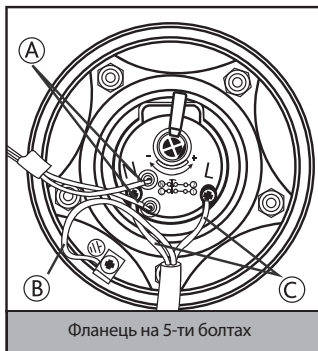

- А) Контакти індикаторної лампи
- В) Заземлення
- С) Електроживлення

3. ВМИКАННЯ І РОБОТА

3.1. Введення в експлуатацію

3.1.1. Перед підключенням водонагрівача до джерела електроживлення обов'язково заповніть бак водою. Для цього відкрийте кран гарячої води на змішувачі, потім кран подачі холодної води у водонагрівач.

3.1.2. Як тільки водонагрівач наповниться, із змішувача потече вода. Перевірте фланець на наявність протікань. Відцентруйте його і підтягніть гайки на фланці, якщо це необхідно.

3.1.3. Закрийте кран гарячої води на змішувачі.

3.1.4. Підключіть прилад до джерела електроживлення.

3.2. Регулювання температури

3.2.1. У моделях, з можливим зовнішнім регулюванням, температуру води можна регулювати ручкою, яка з'єднана з термостатом відповідно до позначень.

3.2.2. Якщо модель не має зовнішнього регулятора температури, то її можна встановити, обертаючи регулювальний гвинт термостата вдіапазоні, зазначеному знаками "+1" і "-".

3.2.3. Для цього необхідно від'єднати його від джерела електроживлення і зняти пластикову кришку приладу.

3.2.4. Рекомендується встановити регулювальний гвинт термостата в положення, відповідне приблизно 75% від максимумального. У цьому випадку апарат працює в економному режимі, значно знижуючи швидкість утворення накипу.

4. ТЕХНІЧНЕ ОБСЛУГОВУВАННЯ І РЕМОНТ

Увага! Не намагайтеся ремонтувати прилад самостійно. Усі роботи з технічного обслуговування і ремонту повинен виконувати кваліфікований фахівець, дотримуючись правил техніки безпеки, а також вимог, які наведені в цій інструкції.

4.1. Злив води

Необхідно злити воду з водонагрівача, якщо в місці установки приладу існує ймовірність зниження температури нижче 0°C.

4.1.1. Вимкніть електроживлення приладу.

4.1.2. Переконайтеся, що вода всередині приладу має безпечну температуру.

4.1.3. Перекрийте подачу холодної води у водонагрівач.

4.1.4. Відкрийте кран гарячої води на змішувачі води для скидання тиску всередині бака.

4.1.5. Для полегшення доступу повітря в бак, відкрийте запорний кран на трійнику, встановлений на виході гарячої води з водонагрівача (позначений червоним кільцем). При його відсутності необхідно демонтувати під'єднання на виході з водонагрівача.

4.1.6. Приєднайте спрямований в каналізацію дренажний шланг до запірнього крану на трійнику, встановленому на вході холодної води у водонагрівач (позначений синім кільцем) і відкрийте його. При його відсутності дренажний шланг необхідно встановити на вході у водонагрівач.

4.1.7. Після зливу переконайтеся, що вода відсутня всередині водонагрівача.

Замерзання води всередині водонагрівача призводить до безповоротних змін і дефектів.

У цьому випадку виробник знімає з себе всі гарантійні зобов'язання.

4.2. Заміна внутрішніх елементів

Вимкніть водонагрівач від джерела електроживлення. Зніміть кришку приладу. Для заміни термостата, висуньте його з гнізда та від'єдняйте від мережі живлення.

Перед початком робіт злийте воду з водонагрівача. Для моделей з автоклавним фланцем, відкрутіть гайку (D мал. 3), зніміть утримувач фланця (M мал. 3) і відкрийте фланець (F мал. 3), видавивши його всередину. Зніміть фланець, повернувши його навколо своєї осі.

Для моделей з фланцем на 5-ти болтах, викрутити 5 гайок (C мал. 4) та зніміть фланець (F мал. 4).

Нагрівальний елемент і анод приєднані до фланця. При збиранні приладу не забудьте встановити у вихідне положення нагрівальний елемент, прокладку фланця і термостат. Прокладку фланця рекомендується замінювати кожного разу при повторній зборці.

Перед проведенням будь-якої операції з ремонту або обслуговування відключіть прилад від електричної мережі.

Застосовуйте запасні частини, що випускаються тільки заводом-виробником.

4.3. Регулярне обслуговування

4.3.1. Магнієвий анод

Магнієвий анод є невід'ємною складовою частиною системи захисту водомісткої ємності від корозії.

Необхідно ЩОРОКУ перевіряти стан магнієвого анода. При сильному зношуванні магнієвий анод необхідно замінити. Гарантія на водомісткі ємності при зношеному магнієвому аноді (залишковий обсяг менше 30%) є недійсною. Для заміни анода демонтуйте нагрівальний елемент і відкрутіть магнієвий анод від крипильного кронштейна. Заміну магнієвого анода необхідно проводити не рідше 1 разу в 24місяці (за винятком водонагрівачів з внутрішнім баком із нержавіючої сталі).

Магнієвий анод є витратним матеріалом, і не підлягає заміні за гарантією.

4.3.2. Запобіжний клапан

Регулярно перевіряйте, щоб запобіжний клапан (пристрій захисту від надлишкового тиску) не був заблокований або пошкоджений. При необхідності замініть його або видаліть вапняний наліт. Якщо запобіжний клапан оснащений важеlem, підняття останнього можна використовувати для регулярної перевірки справної роботи клапана.

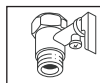
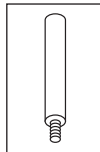

4.3.3. ПЗВ (пристрій захисного відключення)

Якщо прилад постачається з пристроєм захисного відключення (ПЗВ), розташованим на кабелі живлення, то після заповнення бака водонагрівача водою і перевірки герметичності системи увімкніть вологозахисну електричну вилку водонагрівача в розетку і виконайте наступні дії:

- Натисніть кнопку «RESET» на корпусі ПЗВ, загориться індикатор, що свідчить про подачу живлення.
- Натисніть кнопку «TEST». Напруга перестане подаватися і згасне індикатор живлення.
- Знову натисніть кнопку «RESET». Якщо індикатор живлення загориться, це означає, що пристрій можна безпечно використовувати.
- Якщо після натискання кнопки «RESET» індикатор не загориться – зверніться до авторизованого сервісного центру до кваліфікованого фахівця за консультацією.

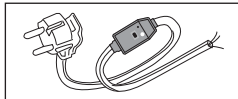

4.4. Зверніть увагу

- 4.4.1. Виробник не несе відповідальності за шкоду, завдану внаслідок неправильного підключення або недотримання вимог даного керівництва.
- 4.4.2. Сантехнічна підводка і запірна арматура повинні відповідати параметрам водопровідної мережі.
- 4.4.3. Водонагрівач є технічно складним електричним приладом побутового призначення.
- 4.4.4. Гаряча вода понад 50°C може викликати сильні опіки, в тому числі до смертельного результату. Діти, літні люди та люди з ослабленим здоров'ям найбільш схильні до ризику отримати опік.
- 4.4.5. З водонагрівача може капати вода, тому не залишайте цінні предмети і обладнання під приладом.
- 4.4.6. Якщо в приміщенні, в якому встановлено прилад виникає ймовірність зниження температури нижче 0°C, необхідно злити воду з водонагрівача.
- 4.4.7. Монтаж і підключення водонагрівача виконується за рахунок покупця.
- 4.4.8. Следи від термоізоляції на зовнішньому корпусі виробу, є технологічною особливістю виробничого процесу і не є дефектом.
- 4.4.9. Усі ремонтні роботи та обслуговування приладу необхідно проводити тільки після відключення водонагрівача від джерела електроживлення.
- 4.4.10. Усі несправності усуваються тільки фахівцями ремонтних організацій.
- 4.4.11. При виникненні несправності відключіть водонагрівач від джерела електроживлення, перекрийте подачу холодної води і сповістіть про несправність сервісну службу.
- 4.4.12. Перш, ніж звернутися в сервісний центр, переконайтеся, що несправність не пов'язана з перебоями водопостачання або електроживлення.

З усіх питань гарантійного обслуговування звертайтеся до найближчого авторизованого сервісного центру.

4.5. Забороняється

- 4.5.1. Змінювати конструкцію водонагрівача.
- 4.5.2. Встановлювати вертикальні моделі горизонтально, а горизонтальні - вертикально.
- 4.5.3. Використовувати водонагрівач не за призначенням.
- 4.5.4. Нахилити, перемішувати або перевертати водонагрівач під час експлуатації.
- 4.5.5. Закривати або заглушати зливний отвір запобіжного клапана.
- 4.5.6. Підключати електроживлення, якщо водонагрівач не заповнено водою.
- 4.5.7. Знімати пластикову кришку приладу при включеному електроживленні.
- 4.5.8. Включати водонагрівач при несправному заземленні або його відсутності.
- 4.5.9. Використовувати як заземлення трубопроводи опалення або холодного та гарячого водопостачання.
- 4.5.10. Застосовувати трійники, подовжувачі та перехідники для підключення до джерела електроживлення.
- 4.5.11. Включати водонагрівач при виході з ладу нагрівального елемента або термостата.
- 4.5.12. Використовувати водонагрівач без редуктора для зниження тиску при тиску водопровідної мережі вище 3 бар.
- 4.5.13. Приєднувати водонагрівач до труб і фітінгів, що не розрахованим на температуру більше 80°C при максимальному тиску.
- 4.5.14. Підключати у водопровідну мережу водонагрівач без запобіжного клапана або з клапаном, що має інші характеристики, ніж поставляється в комплекті.
- 4.5.15. Приєднувати запобіжний клапан до виходу гарячої води водонагрівача.
- 4.5.16. Встановлювати прилад в непровітрюваних і сирих приміщеннях.
- 4.5.17. Експлуатувати водонагрівач при негативних температурах.
- 4.5.18. Піддавати прилад дії прямих сонячних променів.

Виробник залишає за собою право вносити незначні зміни в конструкцію, дизайн, комплектацію та інші характеристики виробу без попереднього повідомлення.



Даний виріб відповідає вимогам Директиви ЄС 2002/96/ЄС-ЕІІ2002.95. ЄС



Символ перекресленого сміткового кошика означає, що у відповідності з діючими нормами чинного законодавства, даний виріб слід утилізувати окремо від побутових відходів.

Споживач несе відповідальність за правильність утилізації обладнання, сприяючи цим захисту навколишнього середовища і забезпечуючи повторне використання матеріалів, з яких виготовлено виріб.











GENERAL WARNINGS

1. This manual is included in water heater delivery set. It should be kept alongside the appliance even if the latter is transferred to another user and/or moved to another location.
2. Read this manual carefully. It provides important safety precautions for installation, use and maintenance of the water heater.
3. The appliance is installed at the expense of the user.
4. The use of the appliance for purposes other than those specified is strictly forbidden. The manufacturer is not to be held responsible for any damage due to failure to comply with the instructions set in the manual.
5. All installation and maintenance works must be carried out by a qualified technician in conformity with the current rules and regulations, as well as the directions provided by the manufacturer.
6. Incorrect installation can cause personal injury and property damage. The manufacturer is not to be held responsible for damage due to incorrect installation.
7. Keep all packing material (clips, plastic bags, polystyrene foam, etc.) out of children's reach. The packing material is hazardous for health.
8. The appliance is not intended for use by persons (including children) with reduced physical, sensory, or mental capabilities, or lack of experience and knowledge, unless they have been given supervision or instruction concerning use of the appliance by a person responsible for their safety.
9. It is strictly forbidden to touch the appliance barefoot or with wet hands and/or feet.
10. Repair works should be carried out by a qualified technician using original spare parts produced by manufacturer. Failure to comply with this requirement invalidates all warranties on the part of the manufacturer.
11. The temperature of the hot water is adjusted by a thermostat that acts as a protection against overheating.
12. Water supply must be done in accordance with paragraph "Hydraulic Connection".
13. Electric wiring must be done in accordance with paragraph "Electrical Connection".
14. It is strictly forbidden to modify or replace the safety valve with the other one which does not meet the current rules and regulations, if it is not included in the delivery set.
15. No inflammable items should be kept near the appliance.
16. The water heater is a technically sophisticated electrical appliance for household purposes.
17. Whenever electrical water heater installation involves re-equipment (rearrangement) of residential and non-residential premises in residential buildings, installation should be performed only after relevant permissions have been obtained in a proper manner.





KEY TO SYMBOLS

Symbol	Meaning
	Failure to comply with this requirement can result in severe injuries and even death
	Failure to comply with this requirement can result in damage to property, plants, or animals
	General requirements and safety precautions for use

GENERAL SAFETY NORMS

Ref.	Warning	Risk	Symbol
1	Do not open the water heater body	Electric shock. Burns due to the contact with hot components. Injuries due to the contact with sharp edges or protrusions	
2	Do not start or stop the water heater by plugging it into or out of the wall outlet. Use the power switch for this purpose	Electric shock in case of cable, plug, or socket damage	
3	Do not use the water heater with a damaged power supply cable	Electric shock due contact with the wires with damaged insulation	
4	Do not leave anything on top of the appliance	Injury from an object falling off the appliance due to its vibrations	
		Damage to the appliance or any objects underneath it from falling objects due to vibrations	
5	Do not climb onto the appliance	Injury from the falling appliance	
		Damage to the appliance or any objects underneath it due to the appliance falling off from its place of installation	
6	Before cleaning, isolate the appliance from the mains by unplugging it or turning the switch off	Electric shock	
7	Install the appliance on a solid wall that is not subjected to any vibrations	Excessive noise	
8	Make electrical connections using cables with conductors of suitable section	Incorrect conductor section results in cables overheating. It may cause fire.	
9	Make sure all control and protection functions operate correctly before start the appliance	Shutdown or damage of the appliance due to out-of-service or unregulated control system operation	

ADDITIONAL SAFETY RULES

10	Before water heater handling, drain hot water	Burns	
11	Descale the components in accordance with the instructions provided in the applicable document. Air the room. Work is performed in protective clothing, avoiding mixing different products. The water heater and surrounding objects shall be protected against ingress of cleansers	Injury due to contact of the skin or eyes with acidic substances, inhalation or swallowing of harmful chemical agents.	
		Damage to the appliance or surrounding objects due to corrosion caused by acidic substances	
12	Do not use any insecticides, solvents or aggressive detergents to clean the appliance	Damage to the plastic and painted parts	

Congratulations on your purchase of an electric water heater manufactured by Ariston Thermo Group. The appliance is designed in compliance with the European quality standards and conforms to declared technical characteristics. The water heater is easy to use; it demonstrates great consumer properties and durability in operation. We hope that you will be satisfied with its work

Please, read this manual carefully to ensure proper installation and operation of the water heater.

1. GENERAL INFORMATION

1.1. Delivery set and purpose

1.1.1. Water heater

1.1.2. Safety valve

1.1.3. Bracket

1.1.4. Installation and operation manual

1.1.5. Warranty certificate

1.1.6. Original packing

The appliance is designed for installation inside the buildings, in the household and utility premises. It is intended for water heating to a temperature below boiling point, with the option of the hot water's supply at several spots (bathroom, kitchen, and toilet) and further maintenance of the set temperature in the automatic mode.

Water heating time depends on the volume of the water heater and the power of the heating element.

1.2. Main elements

1.2.1. Inner tank

1.2.2. Thermal insulation of polyurethane foam providing minimal heat dispersion even when the water heater power is off

1.2.3. Heating element

1.2.4. Temperature controller which allows you to set the desired temperature of the water heating

1.2.5. Thermostat controlling the temperature of water in the tank

1.2.6. Safety valve which is installed at the inlet of the water heater and serves to prevent the return of water to the water line and protect the tank from excessive pressure

1.2.7. Magnesium anode rod providing additional protection of the inner tank from corrosion

TECHNICAL CHARACTERISTICS

For the technical characteristics of the water heater, please refer to the data plate located near the water inlet and outlet pipes.

Volume, l		ø350					ø450					
		30	40	50	65	80	50	65	80	100	120	150
Weight, kg	Steel	12	14	17	19	21	15	17	19	23	28	32
	Stainless steel	9	11	12	14	16	12	-	15	17	20	25

This appliance conforms to EMC Directive EEC/89/336 on electromagnetic compatibility according to TU 3468-011-11182725-2006.

2. INSTALLATION

Attention! The installation and set-up of the water heater must be carried out by a qualified technician in conformity with the applicable rules and hygiene and sanitary standards in force and with any provisions set forth in this manual.

2.1. Hot-water boiler bonding against the wall

2.1.1. Water heater mounting is made on the main wall using brackets and fastening hooks. Fastening hooks (not included in the supply) with a diameter of at least 12 mm are recommended. Depending on the model, you will need 2 or 4 of the fastening hooks.

2.1.2. Prepared fastening must support a weight that is three times higher than the weight of the water heater filled with water.

2.1.3. The appliance should be installed as close as possible to the point of water intake to limit heat dispersion.

2.1.4. Allow for a clearance of at least 50 cm under the appliance and a clearance of 10 cm from the ceiling for maintenance.

2.1.5. Fastening of hooks to the wall must prevent inadvertent movement of the bracket of the water heater over them. After installation, be sure to check security of the fastening.

2.1.6. To prevent the property of the customer and (or) third party from damage caused by failures of hot water supply system, it is recommended to mount the water heater in the premises provided with waterproof floor and sewer drain. Never put objects sensitive to water under the water heater.

2.1.7. During mounting water heater in the unprotected areas, you must install underneath the protective tray with drainage into the sewer.

2.2. Hydraulic connection

Attention! Installation of safety valve Included In the delivery set is necessary.

Do not install any stop valve between the safety valve and the inlet of the tank and do not block the drain hole of the safety valve.

Demountable connectors should be used for the water heater connection to the water supply system.

Standard connection (Fig. 1)

2.2.1. Safety valve supplied must be installed on the cold water inlet of the water heater (marked with the blue ring). It is recommended to turn the safety valve no more than 3-4 turns, providing sealing with water-proof sealing material.

2.2.2. Connect the inlet of the safety valve to the cold water line with a tube or flexible hose.

2.2.3. Connect a tube or flexible hose to the hot water outlet of the water heater (marked with the red ring) for hot water removal to the draw-off point.

2.2.4. For easy maintenance, it is recommended to install a T-piece with shut-off valve between the cold water inlet and safety valve of the water heater.

It will help to drain water from the water heater without safety valve removal.

2.2.5. To facilitate the access of air into the tank when draining water, it is recommended to install an additional T-piece with shut-off valve at the hot water output.

2.2.6. When water pressure exceeds 5 bar, place before the safety valve a reducer to reduce the pressure.

Connection to open tank filled with water (Fig. 2)

2.2.7. Water is supplied to the water heater from the tank by gravity. Safety valve is not necessary in this type of connection.

2.3. Electrical connection

Attention! Electrical wiring should be done by a qualified technician, ensuring it complies with safety rules.

The manufacturer is not to be held responsible for any damage caused by the incorrect earthing of the system or for fault defaults of the electricity supply.

2.3.1. If the water heater is supplied without a power supply cable, use a cable featuring the same characteristics (type H05VV-F 3x1,5 mm², Ø 8,5 mm) for connection. The power supply cable should be threaded through the relevant hole on the cover of the appliance and fixed to the thermostat terminals. Then every wire should be fixed in place by the corresponding screw.

2.3.2. The water heater must be earthed. Grounding scheme should ensure the absence of electric potential on the body of the water heater. The earth cable (of yellow-green color) should be fixed to the terminal marked by the symbol . Fix the power supply cable using the cable clamps.

2.3.3. Make sure that the power supply voltage conforms to the water heater technical characteristics indicated on the data plate.

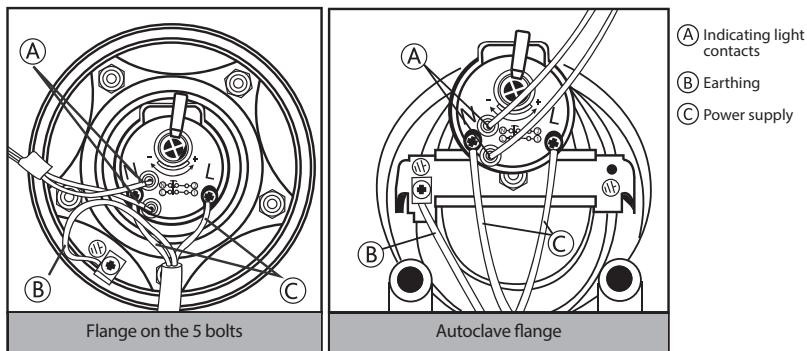

3. STARTING AND OPERATION

3.1. Commissioning

- 3.1.1.** Before connect the appliance to power source, fill the tank up with mains water. To do this, turn on hot water mixer tap and then tap of cold water supplied to the water heater.
- 3.1.2.** Once the water heater is full, the water will flow from the mixer tap. Check the flange for leakages. Center it and tighten the nuts if necessary.
- 3.1.3.** Turn the hot water tap on the mixer off.
- 3.1.4.** Connect the appliance to power source.

3.2. Temperature control

- 3.2.1.** In models equipped with external control, water temperature can be controlled by a handle connected to the thermostat in accordance with marks.
- 3.2.2.** If an appliance model does not have an external control, temperature can be set by turning the adjusting screw of the thermostat in the range marked by "+" and "-" signs.
- 3.2.3.** To do so, disconnect the water heater from the power supply and remove the plastic cover of the appliance.
- 3.2.4.** It is recommended to install the controller in a position corresponding approximately to 75% of the maximal value. In this case, the appliance is operated in economy mode significantly reducing the rate of scale formation.

4. MAINTENANCE AND REPAIR WORKS

Attention! Do not try to repair the appliance by yourself. All maintenance and repair works should be carried out by a qualified technician in conformity with the safety norms and with any provisions set forth in this manual.

4.1. Water Drain

If there is a possibility that the ambient temperature drops below 0°C in the room where the appliance is installed, drain water from the water heater.

- 4.1.1.** Disconnect the appliance from the electrical supply;
- 4.1.2.** Make sure that the water in the appliance is of safe temperature;
- 4.1.3.** Turn off the tap of cold water supply to the water heater;
- 4.1.4.** Turn on the hot water tap on mixer for pressure relief inside the tank;
- 4.1.5.** Turn on the T-connector stop valve installed at hot water outlet (marked with red ring) for air access into the tank. If it is absent, remove the connections at the water heater outlet;
- 4.1.6.** Connect drain hose directed into the sewer to the T-connector stop valve installed at the cold water inlet of the water heater (marked with the blue ring) and open it. If there is no T-connector, connect the hose to water heater inlet;
- 4.1.7.** After draining, make sure there is no water inside the water heater.

Freezing of water inside the water heater leads to irreversible changes and defects. It invalidates all warranty liability on the part of the manufacturer.

4.2. Replacing internal parts

Disconnect the water heater from the electricity supply. Remove the appliance cover. To replace the thermostat pull it straight out of the cluster and disconnect from power supply.

Prior to work, the water heater must first be emptied. For models with an autoclave flange, remove the nut (**D** in Fig. 3), remove the flange holder (**S** in Fig. 3) and open the flange (**F** in Fig. 3) by pressing it inside. Remove the flange by turning it on its axis. For models with a flange on the 5 bolts, remove 5 nuts (**C** in Fig. 4) and remove the flange (**F** in Fig. 4). The heating element and anode rod are attached to the flange. During reassembly, make sure that the heating element, flange gasket and the thermostat are put back in their original positions. We recommend replacing the flange gasket every time when reassembling.

Prior to any repair or maintenance procedure, disconnect the unit from power source. Use original spare parts of the manufacturer only.

4.3. Periodical maintenance

4.3.1. Magnesium anode

The magnesium anode rod is an integral part of the protection system of water tank against corrosion. It's necessary to check the condition of the magnesium anode rod ANNUALLY. In case of severe wear, the magnesium anode rod must be replaced.

The warranty for water tank with the worn magnesium anode rod (residual volume is less than 30%) is not valid.

The magnesium anode rod should be replaced at least once in 24 months (except for the water heater with the internal tank made of stainless steel).

The magnesium anode rod is a consumable item that cannot be replaced under warranty.

4.3.2. Safety valve

The safety valve (pressure safety device) must be inspected regularly to check that it is not blocked or damaged. Replace the valve or remove limescale deposits if necessary. If the safety valve is equipped with a lever, regular valve correct operation check procedure can be performed with its help.

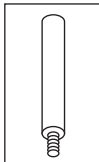

4.3.3. RCD (Residual Current Device)

If the appliance comes with a residual current device (RCD) located on the power cord, and then after the tank of the water heater is filled with water and the system is checked for leaks, put in the electrical plug of the water heater and do the following:

- Press «RESET» knob on the RCD body, LED will be lit indicating electricity supply.
- Then press «TEST» knob, power will be off, as well as LED.
- Press «RESET» knob again. If the power LED lit up, it means that the appliance is safe to use.
- If you press the «RESET» knob, but LED does not light up, contact the Technical Assistance Centre for advice by a qualified technician.

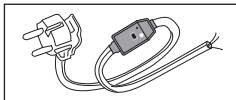

4.4. Note:

4.4.1. Manufacturer disclaims any liability for any damage due to incorrect plug in and failure to comply with the requirements set forth in this manual.

4.4.2. Plumbing lines and stop valves must comply with the water supply pipelines.

4.4.3. Water heater is a sophisticated technical household appliance.

4.4.4. Hot water with temperature over 50°C may immediately cause severe burns or even death. Children, medically fragile and elderly people are more exposed to the risk of burns.

4.4.5. Water may drip from the water heater, so do not leave valuable items and equipment under the appliance.

4.4.6. If there is a possibility that the temperature drops below 0°C in the room where the appliance is installed, drain the water from the water heater.

4.4.7. Water heater installation and plug in are performed at customer's own cost.

4.4.8. Heat insulation marks on the outer casing of the item are a technological feature of the production process and are not considered as a defect.

4.4.9. Any repair or maintenance procedures must be performed only after the heater is disconnected from the power source.

4.4.10. Any malfunctions must be repaired by professional repair service centers.

4.4.11. If a malfunction appeared, disconnect the water heater from the power source, shut off cold water supply and contact service center about it.

4.4.12. Before making call to the service center, make sure that the problem is not related to water or power outages.

For warranty servicing, please contact the nearest authorized service center.

4.5. Do not:

4.5.1. Modify the water heater construction.

4.5.2. Install the vertical models horizontally, and horizontal models vertically.

4.5.3. Use the water heater for purposes other than that intended.

4.5.4. Tilt, move and turn water heater during operation.

4.5.5. Cover or plug the drain hole of the safety valve.

4.5.6. Connect the water heater to power source when there is no water in it.

4.5.7. Remove the plastic cover when the appliance is connected to power source.

4.5.8. Switch the water heater on if the earthing is faulty or not arranged.

4.5.9. Use central heating, cold or hot water line as earthing lines.

4.5.10. Use T-connectors or extenders and adapters to connect the appliance to power source.

4.5.11. Switch the water heater on in case of heating element or thermostat breakdown.

4.5.12. Use water heater without pressure regulator with pressure of water line over 5 bar.

4.5.13. Connect the water heater to pipes and fittings not rated for operation at temperature of 80°C at maximum pressure level.

4.5.14. Connect the water heater to water line without a safety valve or with a safety valve with lower technical characteristics than the valve in the delivery set.

4.5.15. Connect the safety valve to the hot water outlet of the water heater.

4.5.16. Install the appliance in non-ventilated rooms with high humidity level.

4.5.17. Operate the water heater at ambient temperatures below zero.

4.5.18. Expose the appliance to direct sunlight.

Data and specifications are subject to modification. The manufacturer preserves the right to make any necessary changes without prior notice or replacement.



This product conforms to EU Directive 2002/96/EC-EU 2002/95/EC.

The crossed-out wheeled bin symbol indicates that in accordance with the regulations of the applicable law this product should be disposed of separately from normal household waste.

The user is responsible for proper disposal of equipment thereby promoting environmental protection and ensuring the reusing and recycling of materials used in product manufacturing.



Certificate n. TC-B.60719
valid from 21/11/2013 until 20/11/2016
Certificate n. TC-B.67604
valid from 28/01/2015 until 27/01/2018

Краткая инструкция по монтажу накопительного электроводонагревателя
 Кратка інструкція з монтажу накопичувального електроводонагрівача
 Quick manual on the storage water heater installation

Комплектація

Комплектація

Supplied items

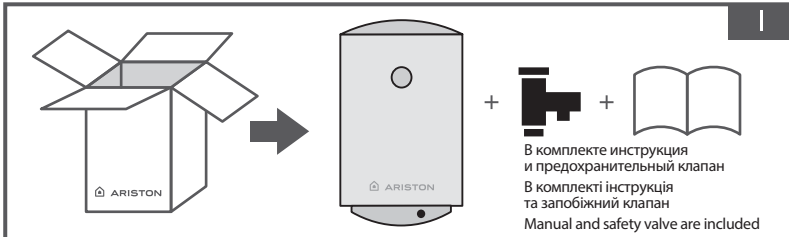

Рекомендации по установке
 Рекомендації до установки
 Installation recommendations

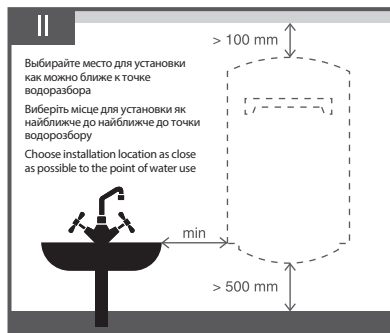

Требования к крепежу
 Вимоги до кріплення
 Requirements for fasteners



Схема подключения
 Схема підключення
 Connection diagram



Устройство водонагревателя
 Устрій водонагрівача
 Water heater device

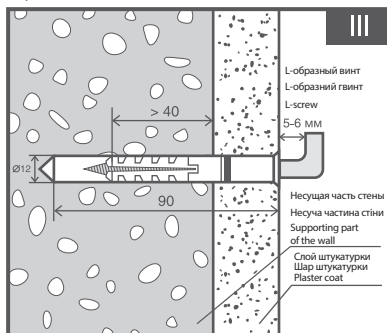
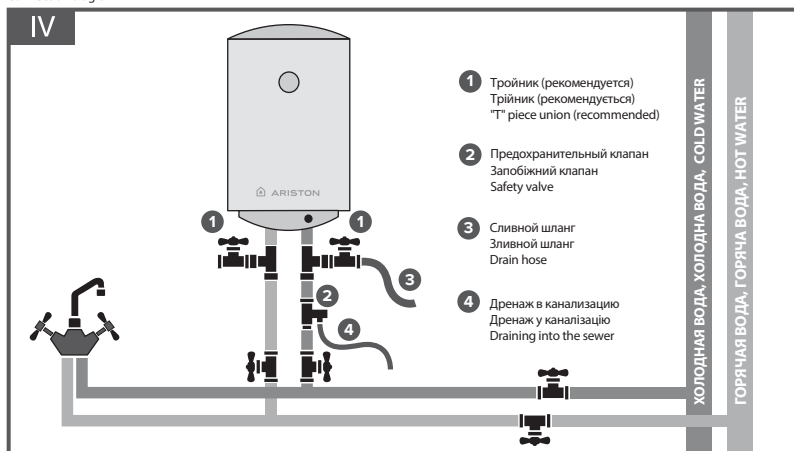
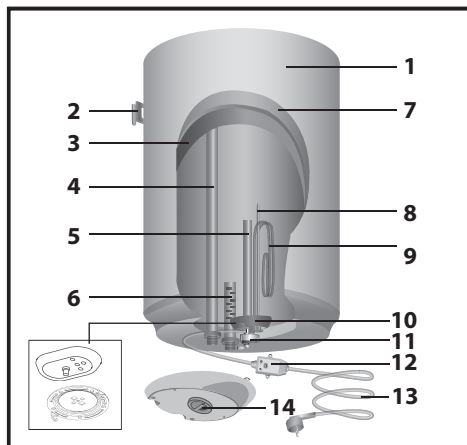

1. Внешний корпус
2. Кронштейн
3. Внутренний бак
4. Выход горячей воды
5. Магниевый анод
6. Вход холодной воды
7. Теплоизоляция
8. Гильза термостата
9. Нагревательный элемент
10. Фланец
11. Термостат
12. УЗО (опционально)
13. Кабель питания (опционально)
14. Ручка регулирования (опционально)

1. Зовнішній корпус
2. Кронштейн
3. Внутрішній бак
4. Вихід гарячої води
5. Магнієвий анод
6. Вхід холодної води
7. Теплоізоляція
8. Гільза термостата
9. Нагрівальний елемент
10. Фланець
11. Термостат
12. ПЗВ (опціонально)
13. Кабель живлення (опціонально)
14. Ручка регулювання (опціонально)

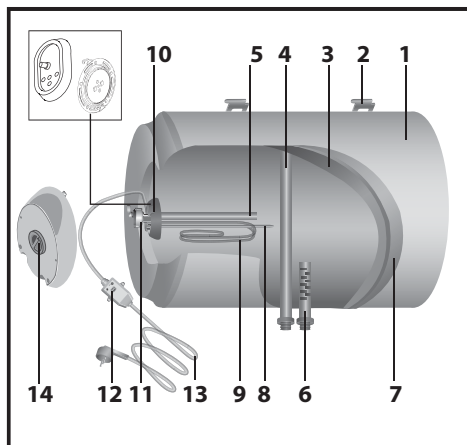

1. Outer housing
2. Bracket
3. Inner tank
4. Hot water outlet
5. Magnesium anode
6. Cold water inlet
7. Thermal insulation
8. Thermostat shell
9. Heating element
10. Flange
11. Thermostat
12. RCD (optional)
13. Power supply cable (optional)
14. Knob (optional)

Идентификационная табличка
 Идентифікаційна табличка
 Data plate

1			
2			
Nr			
Mod.	3	4	
MPa	5	6	
W	7	V~ 8	9 Hz
10		11	
			

- | | | |
|--------------------------|--------------------------|-----------------------|
| 1. Торговая марка | 1. Торгова марка | 1. Brand |
| 2. Серийный номер | 2. Серійний номер | 2. Serial Number |
| 3. Модель | 3. Модель | 3. Model |
| 4. Материал бака | 4. Матеріал бака | 4. Tank material |
| 5. Максимальное давление | 5. Максимальний тиск | 5. Maximum pressure |
| 6. Объем | 6. Обсяг | 6. Volume |
| 7. Номинальная мощность | 7. Номінальна потужність | 7. Rated power |
| 8. Напряжение | 8. Напруга | 8. Voltage |
| 9. Частота тока | 9. Частота струму | 9. Current frequency |
| 10. Страна-изготовитель | 10. Країна-виробник | 10. Country of origin |
| 11. Класс защиты | 11. Клас захисту | 11. Protection rating |

Серийный номер
 Серійний номер
 Serial number



Схема установки
Installation scheme



Размеры
Розміри
Dimensions

Ø	MOD.	A	B	C	D	E	F	L	M	X	Y	Z	T
353	30 V	588	145	-	-	96,5	310	-	-	100	383	-	G1/2"
	40 V	719	U5	-	-	96,5	310	-	-	100	383	-	G1/2"
	50 V	837	145	-	-	96,5	310	-	-	100	383	-	G1/2"
	65 V	981	145	-	-	96,5	310	-	-	100	383	-	G1/2"
	80 V	1178	145	-	-	96,5	310	-	-	100	383	-	G1/2"
	30 V	588	64,5	141	242	-	310	-	-	100	383	196,5	G1/2"
	40 H	719	64,5	141	373	-	310	-	-	100	383	196,5	G1/2"
	50 H	837	64,5	141	491	-	310	-	-	100	383	196,5	G1/2"
	65 H	981	64,5	141	635	-	310	-	-	100	383	196,5	G1/2"
	80 H	1178	64,5	141	832	-	310	-	-	100	383	196,5	G1/2"
450	50 V	553	163	-	-	165	310	-	-	100	480	-	G1/2"
	65 V	666	163	141	635	165	310	-	-	100	480	-	G1/2"
	80 V	758	163	-	-	165	310	-	-	100	480	-	G1/2"
	100 V	913	166	-	-	165	310	-	-	100	480	-	G1/2"
	120 V	1108	166	-	-	165	310	-	-	100	480	-	G1/2"
	150 V	1338	164	-	944	165	310	-	-	100	480	-	G1/2"
	80 T	758	163	-	-	165	310	350	363	100	480	245	G1/2"
	100 T	913	166	-	-	165	310	350	363	100	480	245	G1/2"
	50 H	553	113	159	160	-	310	-	-	100	480	245	G1/2"
	80 H	758	113	174	335	-	310	-	-	100	480	245	G1/2"
	100 H	913	113	177	487	-	310	-	-	100	480	245	G1/2"
	120 H	1108	113	177	682	-	310	-	-	100	480	245	G1/2"

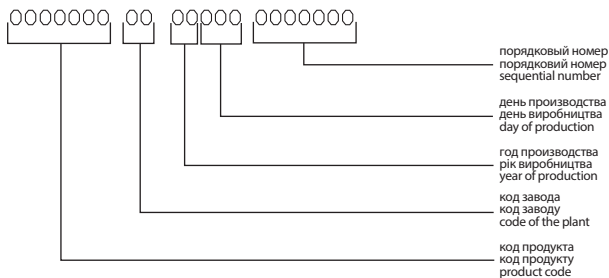
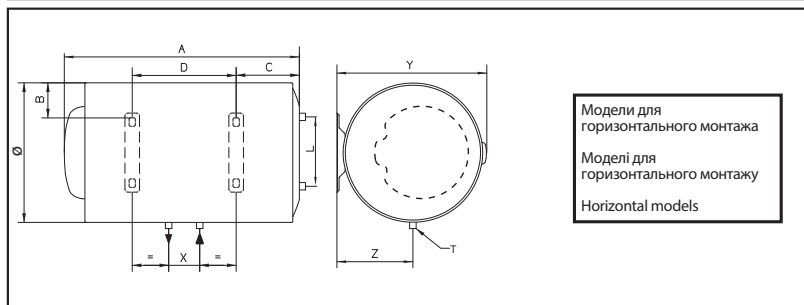
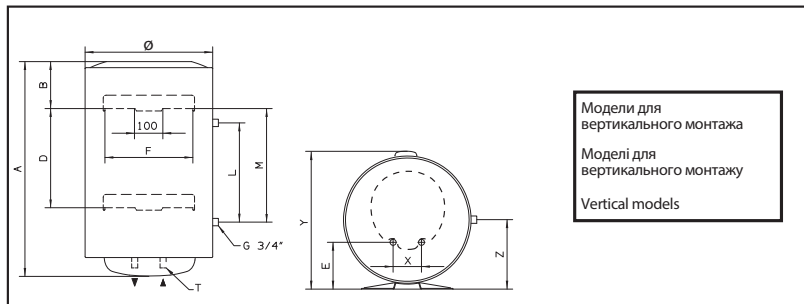
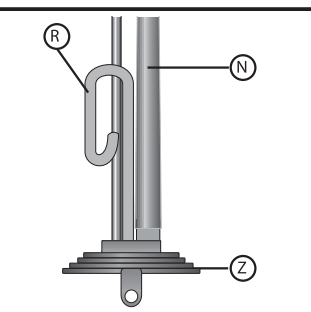
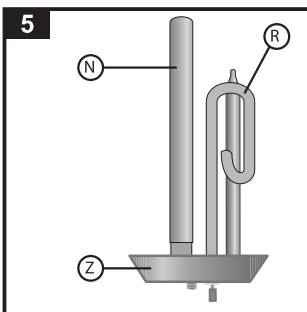
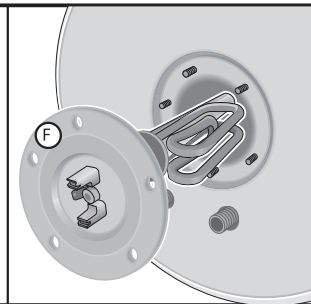
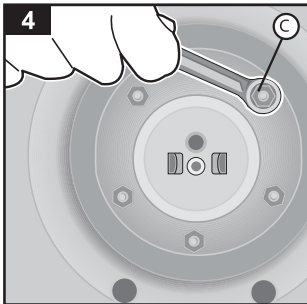
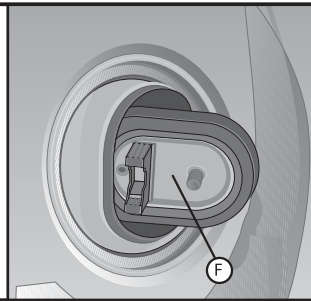
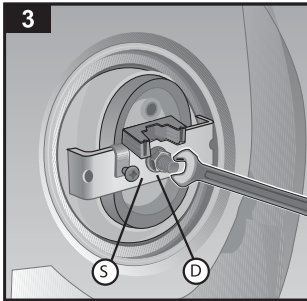
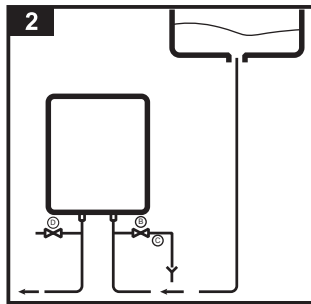
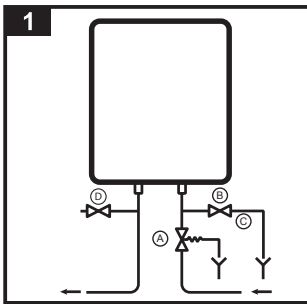

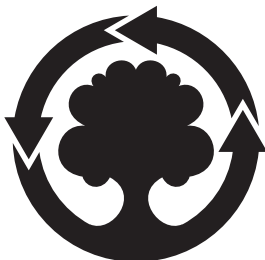

**WE MAKE USE OF
CYCLED PAPER**

ООО «Аристон Термо Русь»

Россия, 188676, Ленинградская область,
Всеволожский район, г. Всеволожск,
Производственная зона г. Всеволожска,
ул. Индустриальная, д. № 9, лит. А
Тел. + 7 (812) 332 81 00
Горячая линия Аристон +7 (495) 777 33 00
e-mail: service.ru@aristonthermo.com
www.ariston.com/ru

ТОВ "АРІСТОН ТЕРМО УКРАЇНА"

Україна, 03680, Київ,
вул. Боженко, 86Е, корп.6
Тел. +380 44 496 25 18
e-mail: info.ua@aristonthermo.com
www.ariston.com/ua

Ariston Thermo SpA

Viale A. Merloni, 45
60044 Fabriano (AN)
Tel. 0732.6011
Telefax 0732.602331
Telex 560160
www.aristonthermo.it
info.it@aristonthermo.com