

**SHIVAKI**®  
JAPAN

# ИНСТРУКЦИЯ ПОЛЬЗОВАТЕЛЯ

GQ08Eng

■ MODEL

---

SSH-P094DC

SSH-P124DC

SSH-P184DC

# Меры предосторожности



















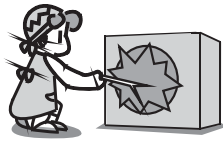

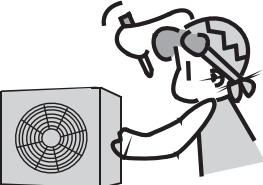

Символы в руководстве по использованию и уходе интерпретируются, как показано ниже.

 Запрещается

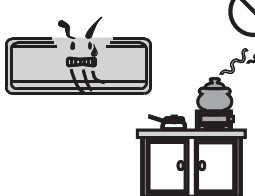
 Необходимо заземление.

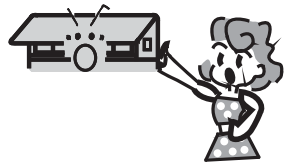
 Обратите внимание на такие ситуации.

 **Предупреждение:** Неправильное обращение может привести к серьезной опасности, такой, как смерть, серьезные травмы и т.д.

 <p>1. Используйте правильное питание в соответствии с заводскими требованиями. В противном случае, могут иметь место серьезные неисправности или опасности, а также может вспыхнуть огонь.</p>	  <p>2. Держите шнур питания и вилку включателя в чистоте. Подключите шнур питания правильно, чтобы из-за недостаточного контакта Вас не ударило электрическим током или не начался пожар.</p>	   <p>3. Не используйте шнур питания или вилку во время работы кондиционера. Это может привести к пожару из-за искры и т.д.</p>
  <p>4. Нельзя скручивать, растягивать или давить на шнур питания. Это может привести к нарушению его целостности. Если шнур питания поврежден, опасайтесь поражения электрическим током или пожара.</p>	  <p>5. Никогда не вставляйте палки или другие элементы в устройство. Вентилятор вращается с очень большой скоростью, что может привести к травме.</p>	  <p>6. Холодный воздух может вредить Вашему здоровью, если он будет поступать в течение длительного времени. Будет лучше, если поток воздуха будет распространяться на все комнаты.</p>
  <p>7. Если существует какая-то неисправность с устройством, то первоначально выключите его с помощью пульта дистанционного устройства, а только после с источника питания.</p>	  <p>8. Не ремонтируйте прибор самостоятельно. Это может привести к удару электрическим током или другим травмам, если это делается неверно.</p>	  <p>9. Запрещается направлять воздушный поток в сторону работы газовой плиты или других газовых приборов.</p>
  <p>10. Запрещается влажными руками дотрагиваться до кнопок управления.</p>	  <p>11. Не кладите никакие предметы на наружный блок.</p>	  <p>12. В ответственность пользователя входит проконтролировать или сделать так, чтобы прибор был заземлен в соответствии с местными правилами и постановлениями на основании лицензии.</p>

# Описание системы

## Внутренний блок

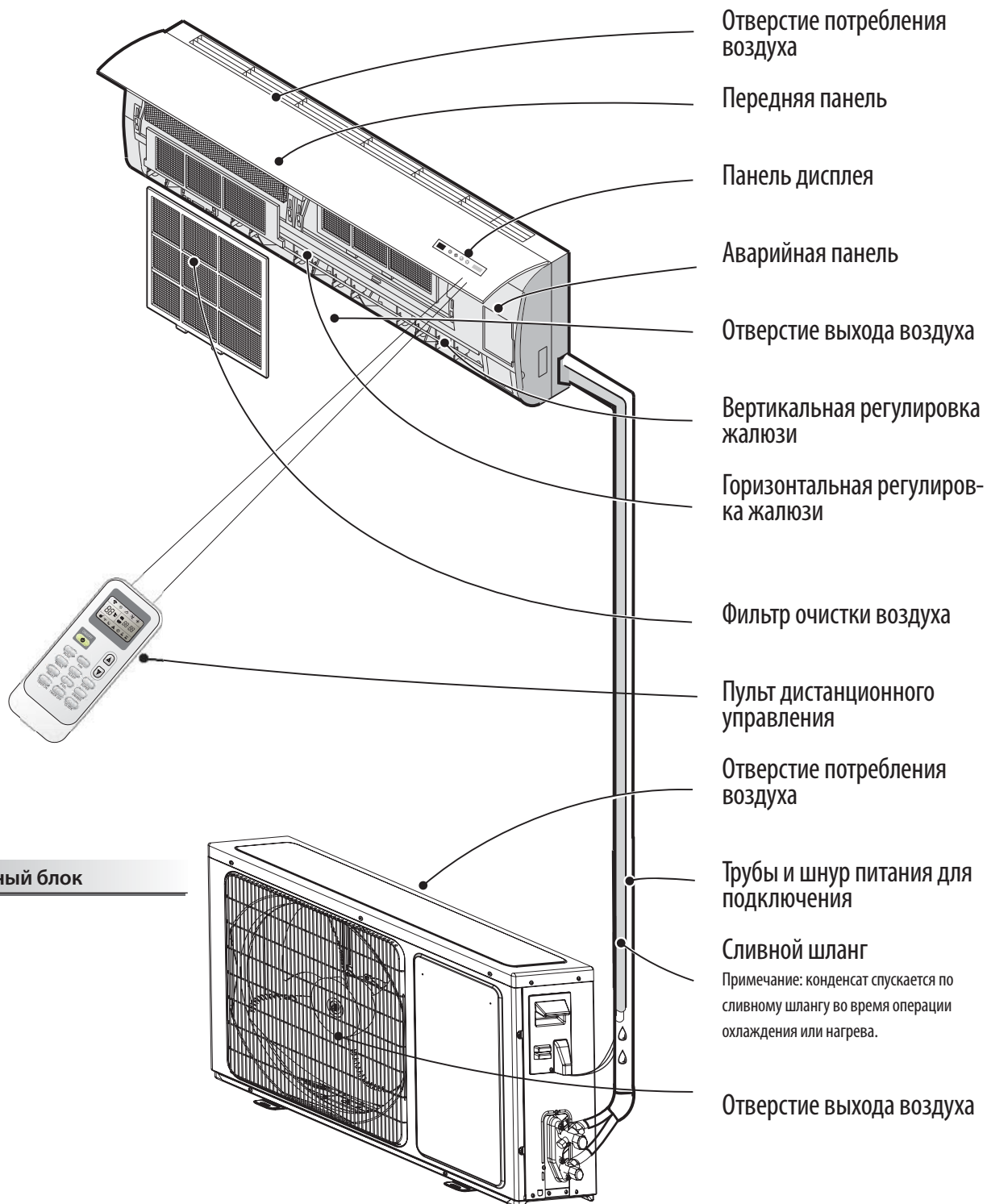

■ Схемы, приведенные в данном руководстве, основаны на внешнем виде стандартной модели. Следовательно, форма может отличаться от кондиционера, который Вы выбрали.

## Дисплей

88

- **Индикатор температуры 1**

Дисплей заданной температуры.

В качестве напоминания об очистке фильтра на дисплее показывается «FC» после 200 часов использования.

Сброс показателей дисплея происходит с помощью кнопки сброса расположенной на внутреннем блоке после очистки фильтра, (функция).



- **Индикатор запуска 2**

Он загорается, когда кондиционирование работает.  
Он мигает во время размораживания.



- **Индикатор таймера 3**

Он загорается в заданное время.



- **Индикатор режима сна 4**

Он загорается в режиме сна.



- **Индикатор нагрузки на компрессор 5**

Он загорается, когда компрессор включен.

- **Приемник сигнала 6**

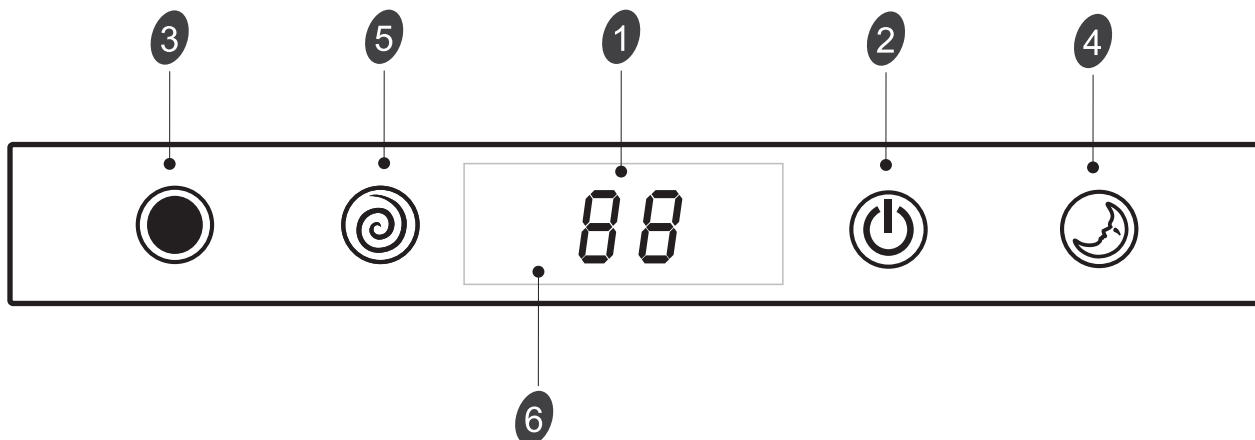

■ Символы могут отличаться, но функции идентичные.

## Дисплей

- **Аварийная кнопка 7**

ON / OFF

Нажав кнопку можно запустить или остановить кондиционирование.

ON / OFF

Сброс фильтра

Нажав кнопку можно запустить или остановить кондиционирование.

Если на дисплее появится «FC», возможна функция использования кнопки в качестве сброса фильтра очистки строки.

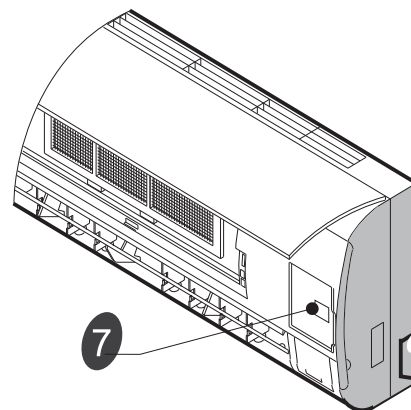

■ Символы могут отличаться от этих моделей, но функции идентичные.

# Пульт управления

## Пульт управления

С помощью пульта управления сигналы передаются системе.

- 1 КНОПКА ON/OFF  
Кондиционер начнет работу, если к нему подведено питание, или остановится, если Вы нажмете эту кнопку.
- 2 КНОПКА MODE  
Нажмите эту кнопку для выбора режима работы.
- 3 КНОПКА FAN  
Используется для выбора скорости в последовательности: автоматическая, высокая, средняя или низкая.
- 4 5 КНОПКИ УСТАНОВКИ ТЕМПЕРАТУРЫ В КОМНАТЕ  
Используются для настройки температуры в комнате и таймера в реальном времени.
- 6 КНОПКА SMART  
Используется для непосредственного перехода в режим fuzzy logic не зависимо от того, включен кондиционер или нет.
- 7 КНОПКА SWING  
Используется для остановки или запуска вертикальной настройки качания жалюзи и установки желаемого направления потока воздуха.
- 8 КНОПКА SLEEP  
Используется для включения или отключения режима Sleep.
- 9 КНОПКА IFEEL  
Используется для включения или отключения режима IFEEL.
- 10 КНОПКА CLOCK  
Используется для установки текущего времени.
- 11 12 КНОПКА TIMER ON/OFF  
Используется для установки или отмены работы таймера.
- 13 КНОПКА SUPER  
Используется для запуска или прекращения быстрого охлаждения/обогрева. (Быстрое охлаждение работает при высокой скорости вентилятора при автоматически установленных 18°C ; быстрый обогрев работает при автоматической скорости вентилятора при автоматически установленных 32°C ).

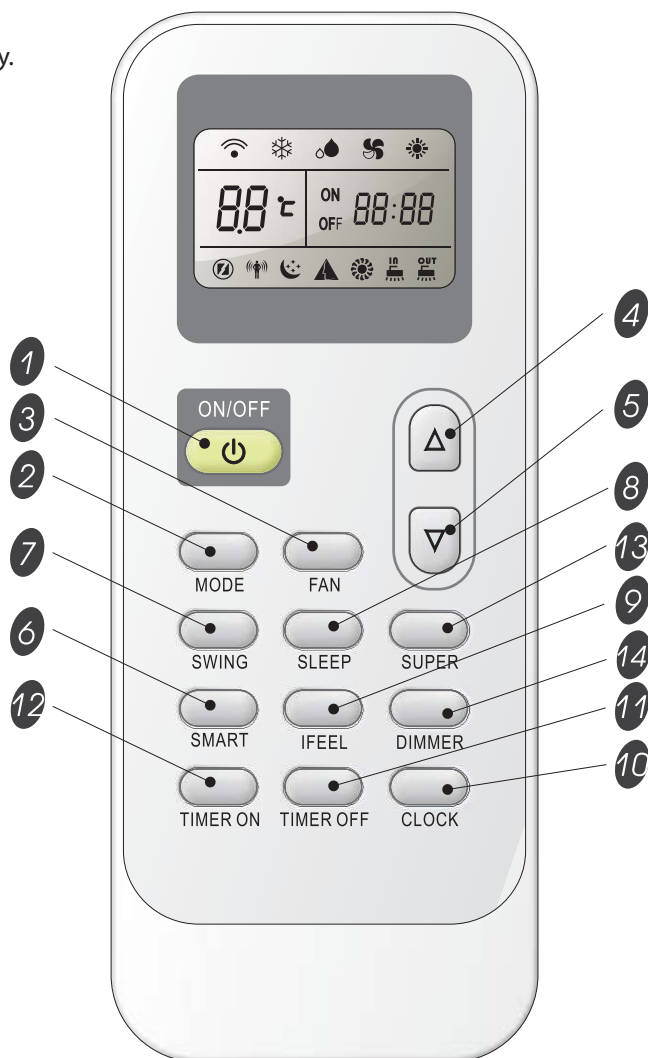

### Индикаторы ЖКД:

- Индикатор охлаждения
- Индикатор осушения
- Индикатор вентиляции
- Индикатор обогрева

- Автоматическая скорость вентилятора
- Высокая скорость вентилятора
- Средняя скорость вентилятора
- Низкая скорость вентилятора

- Индикатор "Smart"
- Индикатор режима сна
- Ifeel
- Индикатор "Super"

- Передача сигнала

ON 00:00 Время таймера  
OFF 00:00 Текущее время

00°C Отображение установленной температуры

Внимание: каждый режим и соответствующие функции будут рассмотрены далее.



# Пульт управления

## Пульт управления

### • Как вставить Батарейки

Выньте крышку батареек в направлении, указанном стрелкой.

Вставьте новые батарейки убедившись в правильной полярности (+) и (-).

Присоедините крышку обратно, задвинув ее на место.

#### **Внимание:**

- Используйте 2 LR03 AAA (1.5 В) батарейки. Не используйте заряжающиеся батарейки. Замените батарейки на новые того же типа, когда дисплей начинает блекнуть.

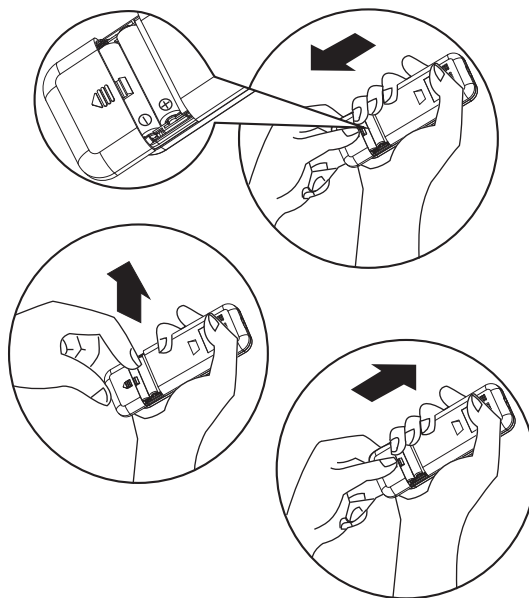

### • Хранение и подсказки по использованию пульта

Пульт ДУ может храниться прикрепленным к стене с помощью держателя.

#### **Внимание:**

- Держатель пульта ДУ – опционный.

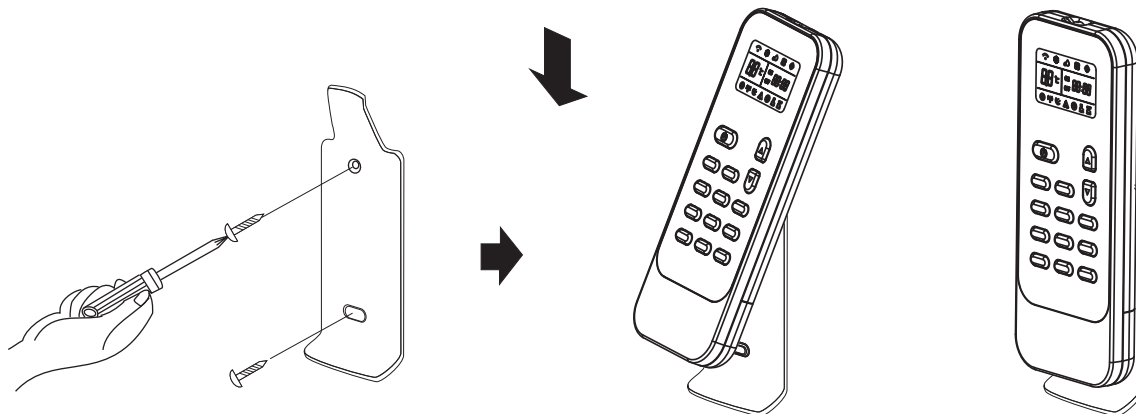

### • Как использовать

Для управления комнатным кондиционером направьте пульт на приемник сигнала. Пульт ДУ будет управлять кондиционером на расстоянии до 7 м, при направлении на приемник сигнала внутреннего блока.



# Инструкция по работе

## Режимы работы

### Выбор режима

Каждый раз, когда Вы нажимаете на кнопку MODE, режим работы будет меняться в последовательности:

Охлаждение → Осушение → Только обдув → Отопление

- Режим обогрева не доступен для кондиционеров, которые работают только на охлаждение.



### Режим только обдува

Каждый раз, когда Вы нажимаете на кнопку FAN, скорость вентилятора меняется в последовательности:

Автоматическая → Высокая → Средняя → Низкая

- При режиме «Только обдув» доступны только режимы «Высокая», «Средняя» и «Низкая» скорости. В режиме «Осушение» скорость вентилятора устанавливается автоматически в «Автоматическая», а кнопка «FAN» не работает в этом случае.

### Установка температуры

-  Нажмите один раз для поднятия температуры с шагом 1°C
-  Нажмите один раз для уменьшения температуры с шагом 1°C

Диапазон доступных установочных температур	
*обогрев, охлаждение	18°C~32°C
Осушение	Устанавливается автоматически
Только обдув	Невозможно установить

#### Внимание:

- Режим обогрева не доступен в моделях с только охлаждением.

### Включение

Нажмите кнопку . Когда устройство примет сигнал, индикатор RUN на внутреннем блоке будет гореть.

- Режимы работы SWING, SMART, TIMER ON, TIMER OFF, CLOCK, SLEEP и SUPER будут описаны далее.
- При смене режимов работы при работе кондиционера, последний может иногда не реагировать сразу. Подождите 3 минуты.
- При работе на обогрев сначала нет выбрасывания потока воздуха. После 2-5 минут, когда теплообменник достаточно нагреется, поток воздуха пойдет.
- Подождите 3 минуты перед тем как перезапустить кондиционер.

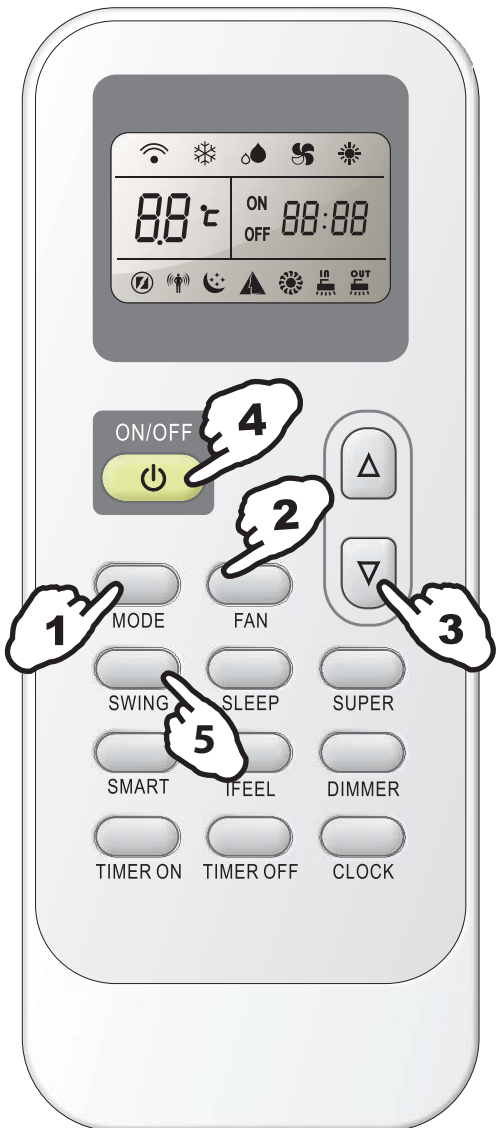



# Инструкция по работе

## Контроль направления воздуха

### Контроль направления воздуха

5

Режим работы	Направление потока
Охлаждение, осушение	Горизонтально
Обогрев, обдув	Вниз

Автоматически устанавливается поток воздуха на некоторый угол в соответствии с режимом работы после включения блока.

**Внимание:**

- Режим обогрева не доступен в моделях с только охлаждением.



### Управление вертикальным потоком (с пульта ДУ)

Используйте пульт ДУ для установки различных углов потока воздуха, по вашему желанию.

**Качающийся поток воздуха**

Нажимая кнопку «SWING» один раз, Вы включите автоматическое качание жалюзи вниз и вверх.

**Желаемое направление потока воздуха**

Нажимая кнопку «SWING» снова, Вы останавливаете жалюзи в требуемом положении.

### Горизонтальная настройка потока воздуха (Вручную)

Поворачивая рычажки управления горизонтальных жалюзи, Вы меняете направление потока, как показано на рисунке.

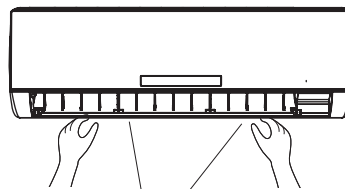

**Внимание:**

- форма блока может отличаться от Вашего кондиционера.

Управляющие стержни горизонтальных жалюзи регулировки

- Не изменяйте направление вертикальных жалюзи вручную – Вы можете их повредить. Если такое произошло – выключите блок и отключите питание, после этого подайте питание снова.
- Лучше не оставлять вертикальные жалюзи на долгое время наклоненными вниз в режиме охлаждения или осушения, для предотвращения капания конденсата.

# Инструкция по работе

## Режим SMART

Нажмите кнопку SMART для того, чтобы кондиционер перешел в режим SMART (режим работы fuzzy logic) независимо от того, работает кондиционер или нет. В этом режиме температура и скорость устанавливаются автоматически в зависимости от комнатной температуры.

### Режим работы и температура определяется температурой в комнате

#### Модели с обогревом

Температура в комнате	Режим работы	Требуемая температура
21 °C или ниже	Обогрев	22 °C
21 °C - 23 °C	Только обдув	
23 °C - 26 °C	Осушение	Температура в комнате понижается на 1,5 градуса после работы в течении 3 минут
Больше 26 °C	Охлаждение	26 °C

#### Модели с только охлаждением

Температура в комнате	Режим работы	Требуемая температура
21 °C - 23 °C	Только обдув	
23 °C - 26 °C	Осушение	Температура в комнате понижается на 1,5 градуса после работы в течении 3 минут
Больше 26 °C	Охлаждение	26 °C



■ Кнопка SMART не работает в режиме SUPER.



#### Внимание:

- Температура, поток воздуха и направление управляются автоматически в режиме SMART. Тем не менее, можно осуществить понижение или повышение температуры до 7 °C на пульте ДУ, если вам все еще не комфортно.

### Что Вы можете делать в режиме SMART

Ваши ощущения	Кнопка	Процедура настройки
Некомфортные в связи с неподходящим объемом потока воздуха	FAN	Скорости вентилятора внутреннего блока меняются: высокая, средняя, низкая каждый раз, когда Вы нажимаете кнопку.
Некомфортные ввиду неподходящего направления потока воздуха	Качание (SWING)	Нажмите один раз для того, чтобы вертикальные жалюзи изменили свое положение. Нажмите еще раз и качание остановится. Для горизонтальной настройки – смотрите предыдущую главу.

## Кнопка CLOCK

Вы можете настроить текущее время путем нажатия кнопки CLOCK, потом, используя кнопки  и  для установки правильного времени, нажмите кнопку CLOCK еще раз, когда время установлено, нажмите кнопку CLOCK еще раз.

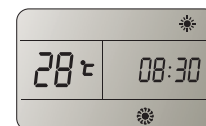



# Инструкция по работе

## Режим Таймера

Удобно устанавливать таймер кнопками **TIMER ON/OFF**, когда Вы уходите утром и для достижения комфортной температуры, когда Вы вернетесь домой. Вы так же можете установить таймер на выключение ночью.

### • Как установить **TIMER ON**

Кнопка **TIMER ON** может быть использована для установки времени включения кондиционера в требуемое время.

1) Нажмите кнопку **TIMER ON** и когда на ЖКД начнет мигать "ON 12:00", нажимайте  или  для выбора времени, когда Вы хотите, чтобы кондиционер включился.

 Увеличить

 Уменьшить



Нажмите  или  :

- один раз для увеличения или уменьшения устанавливаемого времени на 1 минуту.
- удерживайте 5 секунд для увеличения или уменьшения устанавливаемого времени на 10 минут.
- удерживайте еще дольше для увеличения или уменьшения устанавливаемого времени на 1 час.

#### **Внимание:**

- Если Вы не установили время в течении 10 секунд после нажатия кнопки **TIMER ON**, пульт ДУ выйдет из режима **TIMER ON** автоматически.

2) Когда требуемое время будет отображено на ЖКД, нажмите кнопку **TIMER ON** и подтвердите его.

*Вы услышите «звуковой сигнал».*

*«ON» перестанет мигать.*

*Индикатор **TIMER** на внутреннем блоке загорится.*

3) После отображения установленного времени, в течении 5 секунд, на ЖКД пульта будут отображены часы.

### • Как отключить **TIMER ON**

Нажмите еще раз кнопку **TIMER ON**. Как только Вы услышите «звуковой сигнал» и индикатор перестанет гореть, режим **TIMER ON** будет отключен.

#### **Внимание:**

- **Timer OFF** устанавливается аналогично. Вы можете настроить отключение кондиционера в требуемое время.

# Инструкция по работе

## Режим SLEEP

Режим **SLEEP** может быть установлен в режимах **ОХЛАЖДЕНИЯ** **ОБОГРЕВА** или **ОСУШЕНИЯ**. Данная функция позволяет вам спать в более комфортных условиях. В режиме **SLEEP**:

- кондиционер прекратит работу после работы в течении 8 часов.
- скорость вентилятора автоматически устанавливается на низкую.
- установленная температура поднимется на 1°C, если кондиционер работает на охлаждение в течении 2 часов, потом установится постоянной.
- установленная температура понизится на 3°C если кондиционер работает на обогрев в течении 3-х часов, затем останется постоянной.

### Внимание:

- Если в режиме охлаждения температура в комнате 26 °C или выше, установленная температура не изменится.
- Обогрев не доступен в кондиционерах, рассчитанных только на охлаждение.

## Режим SUPER

**Режим SUPER** используется для запуска или остановки быстрого охлаждения или обогрева. Быстрое охлаждение работает при высокой скорости вентилятора, изменяя установленную температуру автоматически на 18 °C. Быстрый обогрев работает на автоматической скорости вентилятора, изменяя установленную температуру на 32 °C.

**Режим SUPER** может быть установлен, когда кондиционер работает или питается от сети.

**В режиме SUPER** Вы можете установить направление потока воздуха или таймер. Если Вы хотите выйти из режима **SUPER**, нажмите **SUPER**, **MODE**, **FAN**, **ON/OFF**, **SLEEP** или кнопки установки температуры, при этом дисплей вернется в исходный режим.

### Внимание:

- Кнопка **SMART** не работает в режиме **SUPER**.
- Кондиционер будет продолжать работу в режиме **SUPER**, если Вы не выйдете из него, нажав одну из перечисленных выше кнопок.

## Управление без пульта ДУ

Если Вы потеряли пульт или он поврежден, следуйте инструкции ниже.

### 1. Как включить кондиционер:

Откройте переднюю панель (если необходимо) нажмите кнопку **ON/OFF** шариковой ручкой. И кондиционер автоматически выберет режим работы в зависимости от температуры комнаты.

### 2. Как выключить кондиционер:

Откройте переднюю панель кондиционера (если необходимо), нажмите кнопку **ON/OFF** шариковой ручкой.

### Внимание:

*Не нажимайте кнопку **ON/OFF** слишком долго, так как это может привести к неправильной работе кондиционера.*

## Подсказки для сбережения электроэнергии

Если вход и выход воздуха закрыты — это может повлиять на нормальный теплообмен кондиционера и даже повредить его. При работе кондиционера на охлаждение в дневное время, пожалуйста, используйте солнечную защиту или шторы для предотвращения попадания прямых солнечных лучей в комнату. Если солнечные лучи падают на стены и крышу, то это займет гораздо больше времени достичь необходимой температуры при охлаждении. Чистите воздушные фильтры регулярно (приблизительно каждые 2 недели) и держите воздушные фильтры в чистоте для того, чтобы поддерживать нормальный теплообмен внутреннего блока. Держите двери и окна закрытыми при работе кондиционера для предотвращения потери тепла.

## Утилизация прибора

По окончании срока службы, прибор поддается утилизации в соответствии с нормами, правилами и способами, действующими в месте утилизации.

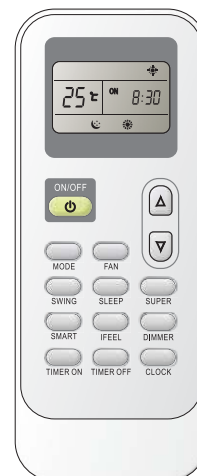

быстрое  
охлаждение



быстрый  
нагрев



# Обслуживание

## Обслуживание передней панели

### 1 Отключите питание

Выключите блок перед отключением от сети питания.

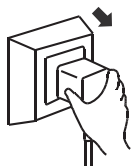

### 2

Возьмитесь за положение «а» и снимите переднюю панель.

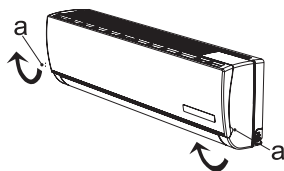

### 3 Протирайте мягкой и сухой тканью

Используйте теплую воду (ниже 40°C) для чистки, если прибор очень грязный.



### 4 **Никогда не используйте летучие вещества, такие как: бензин или полировочный порошок для чистки прибора**



### 5 **Никогда не лейте воду на внутреннюю часть оборудования**



### 6 Установите на место и закройте переднюю панель

Установите на место и закройте переднюю панель, нажатием позиции «В» вниз.

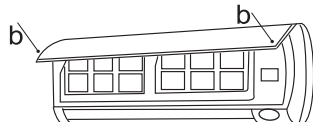

## Очистка воздушного фильтра

Необходимо очищать воздушный фильтр после использования его в течение 200 часов

### 1 Остановите прибор и снимите воздушный фильтр

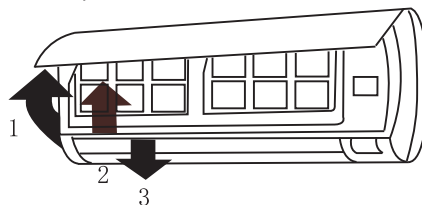

1. Откройте переднюю панель.
2. Нажмите осторожно переднюю ручку.
3. Возьмитесь за ручку и выдвиньте фильтр.

### 2 Очистите и установите на место воздушный фильтр

В случае появления заметной грязи, промойте фильтр раствором моющего средства в теплой воде. После очистки хорошо высушить.



### 3 Закройте переднюю панель снова

- Очищайте воздушный фильтр каждые две недели, если кондиционер работает в очень пыльной среде.

## Операционные условия

**Защитные устройства, могут быть задействованы, а прибор остановлен в случаях, перечисленных ниже.**

Обогрев	Температура наружного воздуха более 24°C
	Температура наружного воздуха ниже -15°C
	Температура в комнате больше 27°C
Охлаждение	Температура наружного воздуха более 53°C
	Температура в комнате ниже 21°C
Осушение	Температура в комнате ниже 18°C

- Если кондиционер работает в режиме охлаждения или осушения, а двери или окна открыты в течение длительного времени и влажность превышает 80%, тогда конденсат может течь из выхода кондиционера.

## Шумовое загрязнение

- Устанавливайте кондиционер в месте, которое сможет удерживать вес кондиционера, для того, чтобы кондиционер работал тихо.
- Установка наружного блока на месте, где выброс воздуха и уровень шума при эксплуатации не будут раздражать ваших соседей.
- Не создавайте никаких препятствий для выхода воздушных потоков с наружного блока, чтобы не увеличить уровень шума.

## Особенности защитных устройств

### 1 Защитные устройства будут работать в следующих случаях.

- Перезапуск кондиционера сразу же после остановки операции или изменения режима во время работы. Необходимо подождать около 3-х минут.
- При подключении к источнику питания и при моментальном включении кондиционера. Он начнет работать ориентировочно через 20 секунд.

### 2 Если все операции остановлены, нажмите кнопку ON / OFF для перезапуска, таймер должен быть выставлен еще раз, если он был аннулирован.

## Особенности режима обогрева

### Предварительный нагрев

Нагрев начнется через 2-5 минут после того, как произойдет выброс воздушного потока из внутреннего блока.

### Размораживание

В режиме нагрева (HEATING) прибор будет автоматически размораживаться, что приведет к повышению эффективности. Эта процедура обычно длится 2-10 минут. Во время размораживания, вентиляторы непрерывно работают. После оттаивания, размораживание завершается, и кондиционер возвращает в режим нагрева (HEATING) автоматически.



### Примечание:

- Режим обогрева не доступен для моделей кондиционеров, которые работают только на охлаждение.

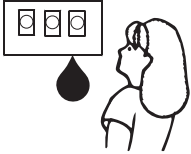
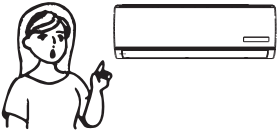
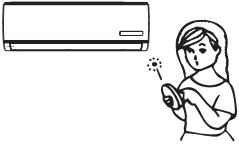

## Поиск неисправностей

Следующие случаи не всегда могут быть неисправностями, пожалуйста, тщательно проверьте их, прежде чем сдавать в сервисную службу.

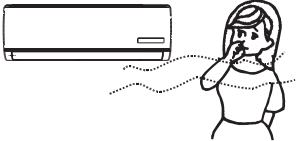
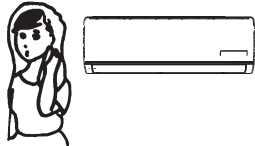
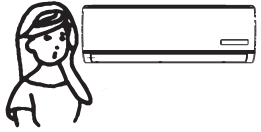
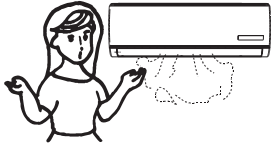
Проблема	Анализ
<p>Не работает</p> 	<ul style="list-style-type: none"> <li>• Если защитное устройство или предохранитель перегрелся, пожалуйста, подождите 3 минуты и начните сначала. Защитное устройство может препятствовать работе кондиционера.</li> <li>• Батарейки в пульте дистанционного управления могут быть разряжены.</li> <li>• Убедитесь, что прибор правильно подключен.</li> </ul>
<p>Не охлаждает или не греет воздух</p> 	<ul style="list-style-type: none"> <li>• Возможно, загрязнен воздушный фильтр?</li> <li>• Отверстия для входа и выхода кондиционера заблокированы?</li> <li>• Настроена ли температура правильно?</li> <li>• Есть открытые двери или окна?</li> </ul>
<p>Неэффективное управление</p> 	<ul style="list-style-type: none"> <li>• Если есть сильное воздействие (от чрезмерного статического разряда электричества или ненормального напряжения питания), прибор может работать ненормально. Отключите источник питания и включите опять через 2-3 секунды.</li> </ul>
<p>Не работает (не реагирует на сигналы)</p> 	<ul style="list-style-type: none"> <li>• Изменение режима во время работы кондиционера приведет к задержке на 3 минуты.</li> </ul>
<p>Специфический запах</p> 	<ul style="list-style-type: none"> <li>• Этот запах может исходить от других источников, таких как мебель, сигареты и т.д., запах которых всасывает блок и выкидывает с потоком воздуха.</li> </ul>
<p>Звук текущей воды</p> 	<ul style="list-style-type: none"> <li>• Этот звук от потока хладагента в кондиционере. Не нужно беспокоиться по этому поводу.</li> <li>• Это звук во время размораживания в режиме нагрева.</li> </ul>
<p>Слышен треск</p> 	<ul style="list-style-type: none"> <li>• Звук может быть получен за счет расширения или сжатия передней панели в связи с изменением температуры.</li> </ul>
<p>Опрыскивающий туман на выходе из кондиционера</p> 	<ul style="list-style-type: none"> <li>• Туман появляется, когда воздух в комнате становится очень холодным. Причина в том, что холодный воздух разряжается при выходе из внутреннего блока при охлаждении или сухом режиме.</li> </ul>
<p>Индикатор компрессора постоянно работает, бегущий индикатор мигает и внутренний вентилятор останавливается.</p>	<ul style="list-style-type: none"> <li>• Блок переходит от режима обогрева к режиму размораживания.</li> <li>• Индикатор выключится и вернется в режим обогрева.</li> </ul>

# Инструкция по установке

## Схема установки

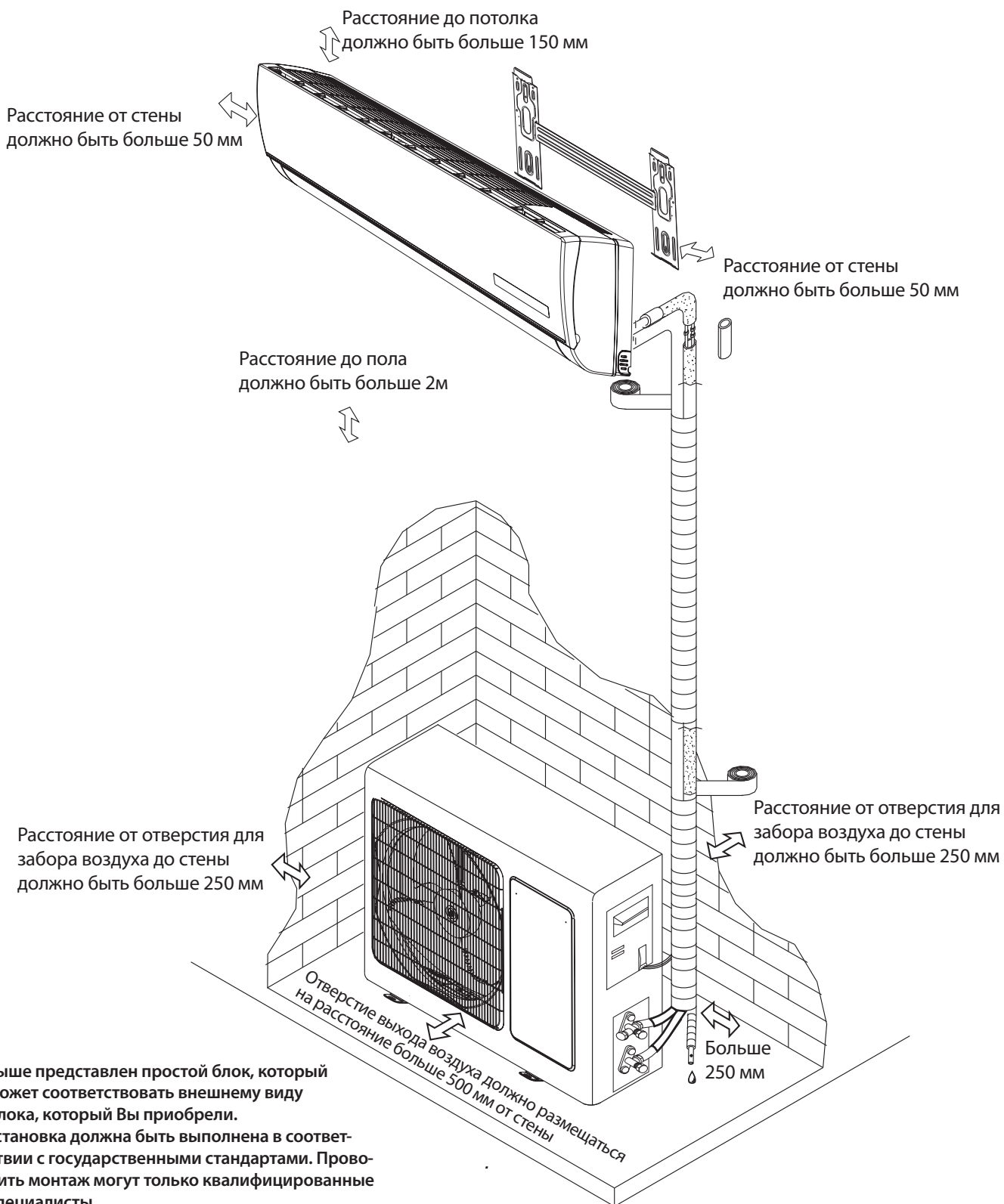

- Выше представлен простой блок, который может соответствовать внешнему виду блока, который Вы приобрели.
- Установка должна быть выполнена в соответствии с государственными стандартами. Проводить монтаж могут только квалифицированные специалисты.

# Инструкция по установке

## Выбор места установки

### Место для установки внутреннего блока

- Там, где нет препятствий для выхода воздуха, чтобы легко обдуть каждый угол помещения.
- Где трубы и отверстия в стене можно легко смонтировать.
- Держите необходимое расстояние от блока до потолка и стен в соответствии с монтажной схемой на предыдущей странице.
- Где воздушный фильтр может быть легко снят.
- Держите блок и пульт дистанционного управления на расстоянии 1 м и более, от телевидения, радио и т.д.
- Держите как можно дальше от люминесцентных ламп.
- Не кладите ничего вблизи отверстий выхода и входа воздуха, чтобы не препятствовать его движению.
- Стена должна выдерживать вес установленного кондиционера.
- Устанавливать кондиционер необходимо в месте, которое не будет создавать дополнительные шумы и вибрации.
- Внутренний блок должен находиться вдали от прямых солнечных лучей и источников тепла.
- Не размещайте горючие материалы или аппараты для зажигания в верхней части устройства.

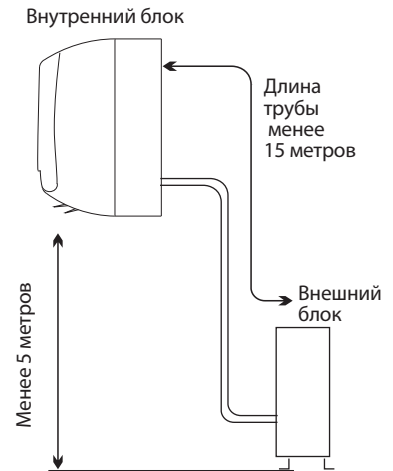

### Место для установки наружного блока

- Место, где установка удобно и хорошо проветривается.
- Не устанавливайте его там, где возможна утечка воспламеняющегося газа.
- Придерживайтесь требуемого расстояния устройства от стены.
- Расстояние между внутренним и внешним устройством должно быть не менее 5 метров. Расстояние может быть более 15 метров, при условии использования дополнительного хладагента.
- Держите наружный блок подальше от источников грязи и выхода опасных газов.
- Не устанавливайте его на обочине дороги, где есть риск попадания в наружный блок загрязненной воды.
- Место, в котором невозможно увеличение общего уровня шума.
- Там, где нет никаких помех для выхода воздуха.
- Избегайте установки под прямыми солнечными лучами или рядом с источниками тепла и вентиляции.



Модель	Макс. допустимая длина трассы (м)	Предельная длина труб (м)	Предел перепада высот (м)	Требуемый объем дополнительного хладагента (г/м)
5K~30K	5	15	5	20

# Инструкция по установке

## Установка внутреннего блока

### 1. Установка крепежной пластины

- Подберите место для установки монтажной панели в соответствии с размещением наружного блока и направления трубопроводов.
- Держите монтажную пластину горизонтально с горизонтальной линейкой или рулеткой.
- Просверлите отверстия от 32 мм в глубину на стене, для крепления пластины.
- Вставьте дюбеля в отверстия, закрепите панель саморезами.
- Проверьте, хорошо ли закреплена монтажная пластина. Затем просверлите отверстия для прокладки трубопроводов.

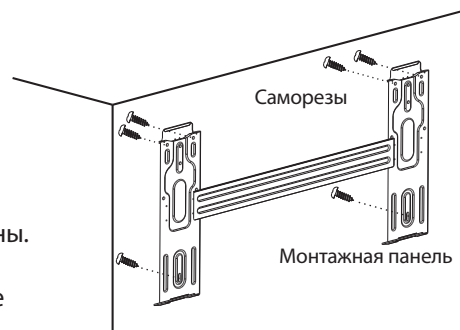

#### Внимание:

- Форма вашей монтажной пластины может отличаться от приведенной выше, но способ установки аналогичен.
- Шесть отверстий на монтажной пластине используются для фиксации монтажной пластины, как показано на рисунке выше.

### 2. Просверлить отверстие для трубопроводов

- Подберите положение отверстия для прокладки трубопроводов в зависимости от места монтажной пластины.
- Просверлите отверстие в стене. Отверстие должно быть наклонено немного вниз в направлении улицы.
- Установить втулки через отверстие в стене, чтобы сохранить стены аккуратными и чистыми.

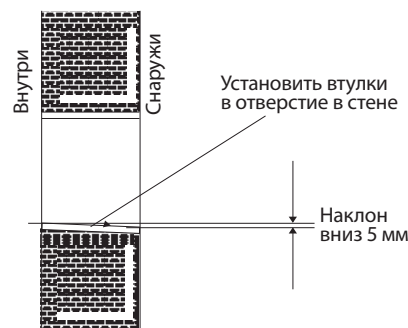

### 3. Внутренний блок: монтаж трубопроводов

- Проложите трубопровод (жидкие и газовые трубы) и кабель через отверстие в стене снаружи или проложите их изнутри, после подключения трубопроводов и кабелей совершается полное подключение к наружному блоку.
- Определите, какую заглушку на внутреннем блоке необходимо вырезать в зависимости от положения блока и труб (как показано ниже).

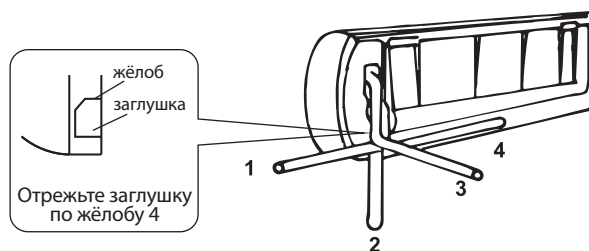

#### Внимание:

- При установке трубы на направлениях 1,2 или 4, необходимо отрезать соответствующие заглушки внутреннего блока.
- После подключения трубопроводов, установить сливной шланг. Затем подключите шнуры питания. После подключения, скрепите изоляционными материалами трубы, провода и сливной шланг вместе.

# Инструкция по установке

## • Трубопроводные соединения теплоизоляции:

Оберните трубопроводные соединения в теплоизоляционные материалы, а затем оберните клейкой лентой.

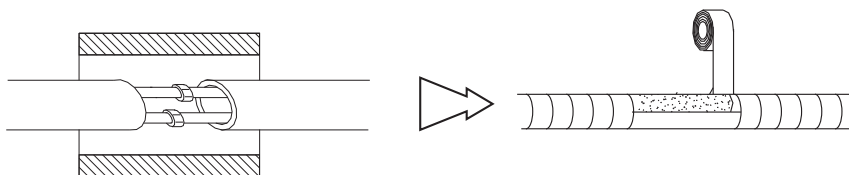

## • Теплоизоляция трубопроводов:

- Поместите сливной шланг под трубопроводы.
- Для изоляции используется полимерная пена свыше 6 мм в толщину.

**Внимание:** Дренажный шланг подготовленный для пользователя.

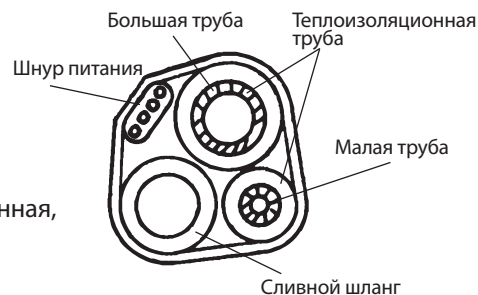

- Не устраивайте дренажную трубу таким образом, чтобы она была закрученная, торчащая или волнообразная. Не опускайте ее конец в воду.
- Если дополнительный сливной шланг подключен к сливной трубе, убедитесь в его изоляции.
- Когда трубопровод направлен правильно, трубы, кабель питания и водосточная труба должна быть изолированы тепловой изоляцией и закреплены на задней панели блока с фиксированным трубопроводом.

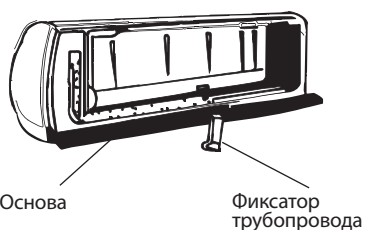

А. Вставьте фиксатор трубопровода в специальное отверстие

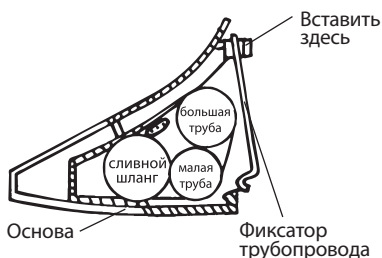

В. Нажмите на крючок, чтобы закрепить фиксатор трубопровода на основе

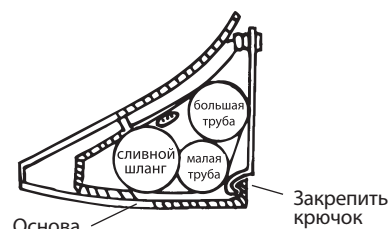

## Подключение трубопровода:

Соедините внутренний блок двумя ключами.

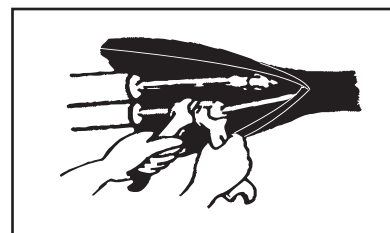
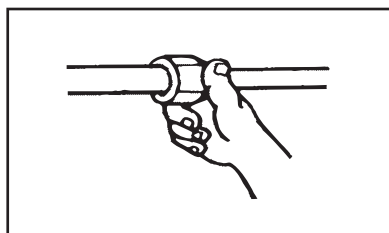
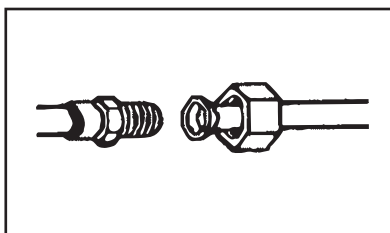

Внутренний блок		SSH-P094DC	SSH-P124DC	SSH-P184DC
ТИП		Инвертор	Инвертор	Инвертор
Диаметры труб				
Жидкость	Дюйм	1/4	1/4	1/4
Газ	Дюйм	3/8	3/8	1/2

# Инструкция по установке

## 4. Подключение кабеля

- Внутренний блок.

Подключите шнур питания ко внутреннему блоку, подключая провода к клеммам на панели управления, по одному в соответствии с соединениями внешнего блока.

**Внимание:** Для некоторых моделей, необходимо снять корпус и подключиться к крытым терминальным устройствам.

- Внешний блок.

1) Снимите дверцу от блока, подключите шнур питания на внутренний блок, подключая провода к клеммам на панели управления индивидуально, в соответствии с открытыми коммутационными блоками. Подключите провода к клеммам на панели управления индивидуально, следуя указаниям.

2) Закрепите зажимом кабель питания на панели управления.

3) Установите дверцу блока обратно и закрепите ее винтами.

4) Используйте выключатель для 24K модели, между источником питания и блоком. Устройство отключения, которым можно отключить все линии питания, должно быть установлено.

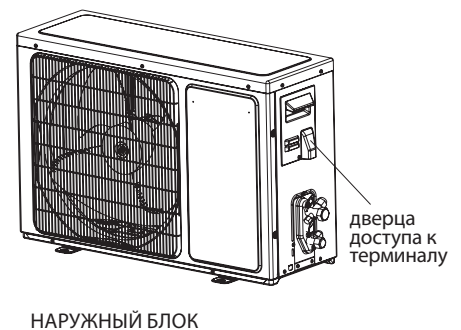
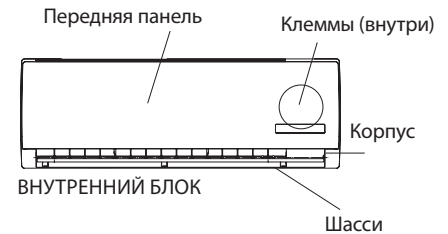

**Внимание:**

1. Никогда не делайте отдельные линии электропитания специально для кондиционера. Что касается схемы проводки, обратитесь к схеме, размещенной на внутренней стороне дверцы доступа к терминалу.
2. Проверьте соответствие толщины кабеля указанному в спецификации источника питания.
3. Проверьте провода и убедитесь, что все они плотно крепятся за кабель.
4. Убедитесь в установке предохранителя в цепи заземления в сырых или влажных помещениях.

## Кабель для подключения

Производительность (БТЕ / ч)	Шнур питания		Подключение шнура питания	
	Тип	Нормальная площадь поперечного сечения	Тип	Нормальная площадь поперечного сечения
9	H05VV-F	1.0/1.5мм <sup>2</sup> X3	H07RN-F	1.0/1.5мм <sup>2</sup> X4
12	H05VV-F	1.0/1.5мм <sup>2</sup> X3	H07RN-F	1.0/1.5мм <sup>2</sup> X4
18	H05VV-F RVV	2.0мм <sup>2</sup> X3	H07RN-F	1.5мм <sup>2</sup> X4

**Внимание!**

Вилка должна быть доступна даже после установки прибора в случае, если необходимо отключить его. Если не представляется возможным, связать прибор двухполюсным переключаящим устройством с контактами не менее 3 мм<sup>2</sup>, нужно разместить вилку в доступном месте даже после установки.



# Инструкция по установке

## Монтажная схема

Убедитесь, что цвета проводов в наружном блоке и терминале по количеству такие же, как и во внутреннем блоке.

### • Модели 9K, 12K

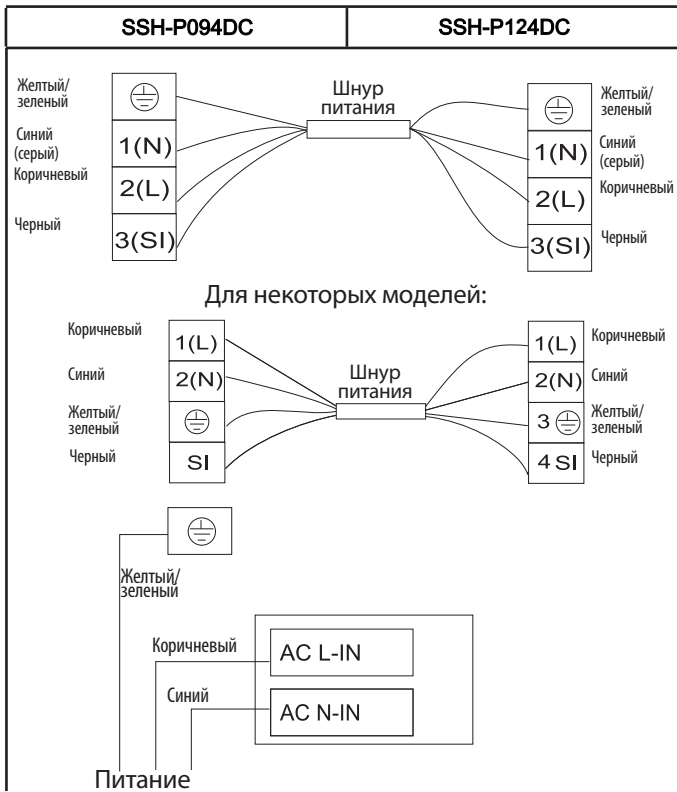

■ Для 9, 12 моделей, питание связано с вилкой внутреннего блока.

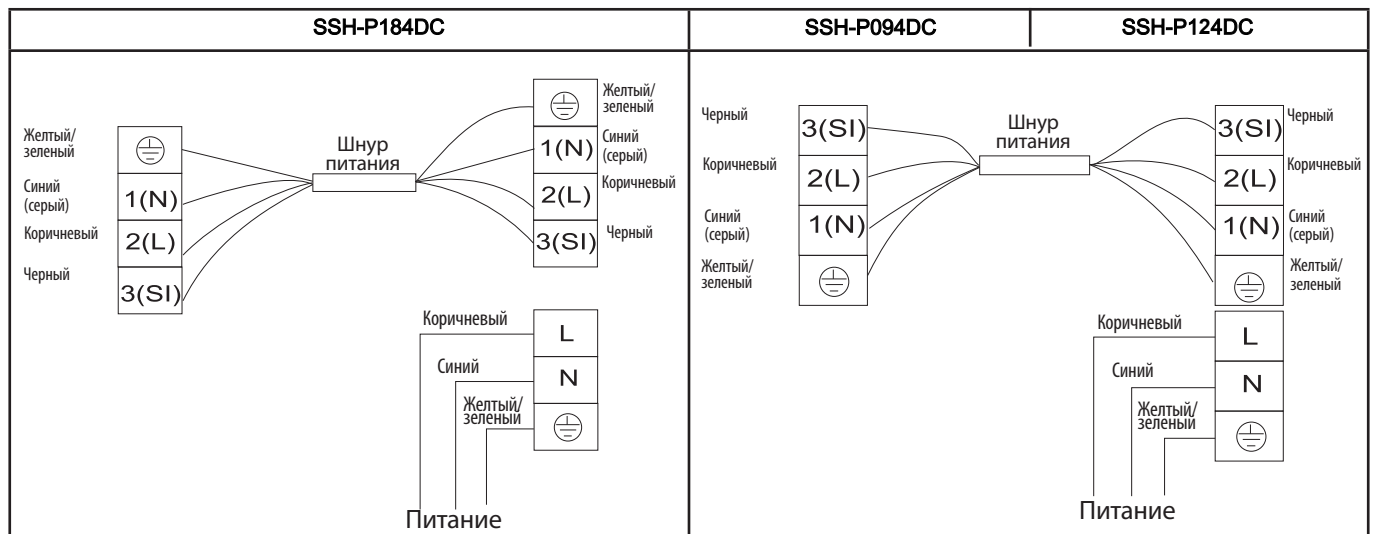

■ Для модели 18 источник питания подключен с внутреннего блока через автоматический выключатель.

# Инструкция по установке

## Установка наружного блока

### 1. Установка дренажа и сливного шланга (только для модели с тепловым насосом).

- При работе наружного блока в режиме теплового насоса, с наружного выводится конденсат. Для того чтобы не мешать соседям и защитить окружающую среду, установите отверстия слива и сливной шланг с направленным выводом конденсата. Просто установите сливной шланг в отверстие слива, как продемонстрировано на рисунке 1.

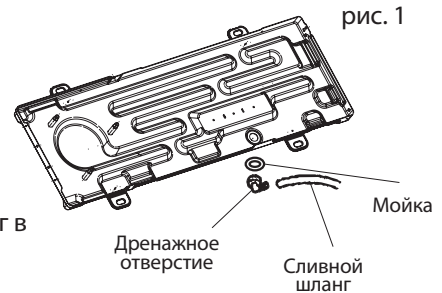

### 2. Установка и фиксация наружного блока.

Зафиксируйте болтами и гайками блок на плотной плоской и твердой основе.

Если блок установлен на стене или на крыше, убедитесь, что он зафиксирован и не подвержен воздействию ветра или вибрациям.

### 3. Подключение труб к наружному блоку.

- Отсоедините крышки с 2- и 3-ходовых клапанов.
- Подключите трубы на 2- и 3-ходовые клапаны в соответствии с необходимым моментом натяжения.

### 4. Подключение кабеля наружного блока (см. предыдущую страницу)

## Вакуумирование системы

Влажный воздух, во время охлаждения, может привести к неисправности компрессора. После подключения внутреннего и наружного блоков, выход воздуха и влаги при охлаждающем цикле осуществляется с использованием вакуумного насоса, как показано ниже.

#### Внимание:

- Не разряжайте охладитель прямо в окружающую среду

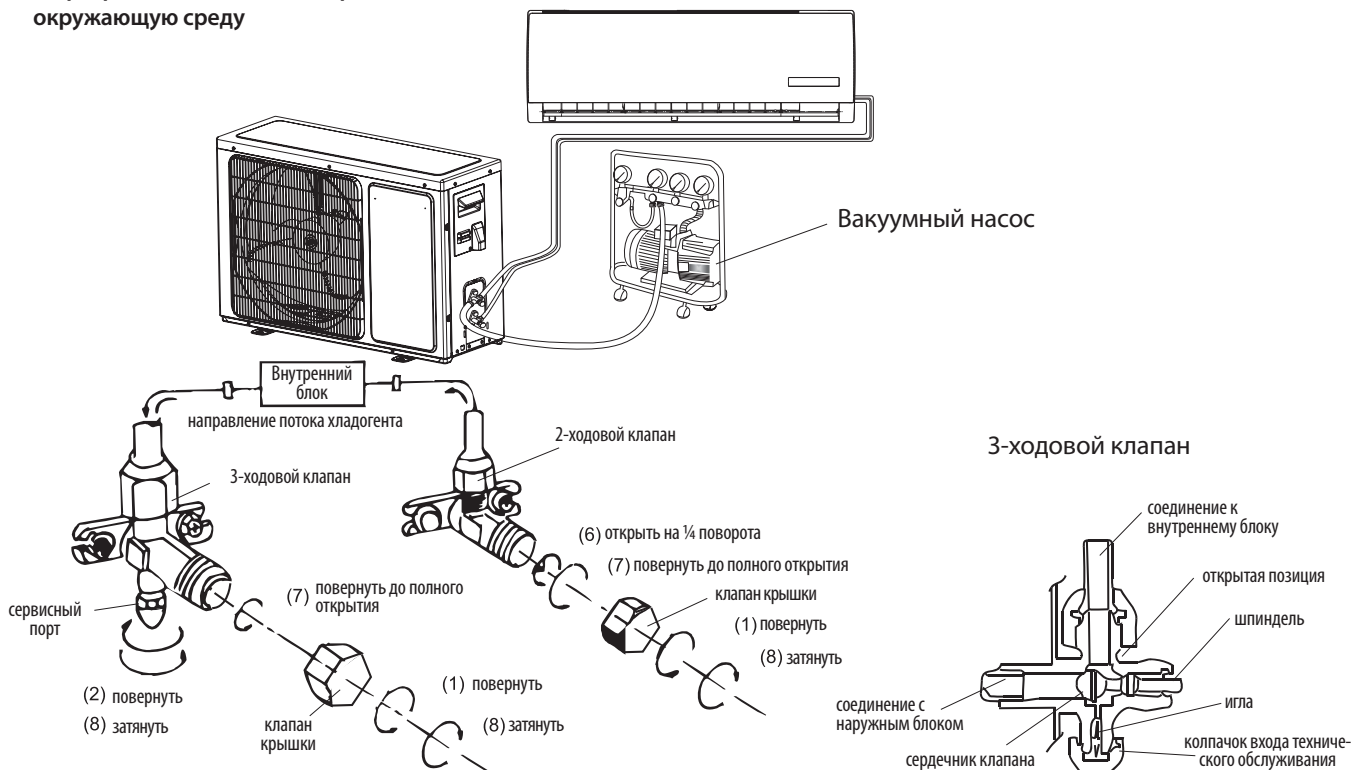

# Инструкция по установке

Процес вакуумирования:

- (1) Отвинтить и снять крышки с 2- и 3-ходовых клапанов.
- (2) Отвинтите и снимите колпачок с вентиля.
- (3) Подсоедините вакуумный насос и гибкий шланг к рабочему клапану.
- (4) Вакуумный насос в начале работы - 10-15 минут должен работать для достижения вакуума 10 мм рт. ст..
- (5) При достижении вакуумным насосом запланированного уровня, отсоедините шланг от вакуумного насоса и только после этого отключите вакуумный насос.
- (6) Откройте 2-ходовой клапан на 1/4 оборота, а затем закройте его полностью через 10 секунд. Проверить герметичность всех соединений можно с помощью жидкого мыла или электронного течеискателя.
- (7) Поверните ручки 2- и 3-ходовых клапанов до полного их закрытия. Отсоедините шланг вакуумного насоса.
- (8) Замените и затяните все крышки клапанов.

## Примечания

- Чтобы гарантировать нормальную работу устройства, пожалуйста, прочитайте инструкцию перед установкой, и попытайтесь установить его строго в соответствии с данным руководством.
- Не создавайте помех для вхождения воздуха, при работе системы охлаждения и сбросе хладагента во время кондиционирования.
- Заземлите кондиционер.
- Внимательно проверьте подключение кабеля и труб, убедитесь, что они правильные и хорошо закреплены перед включением кондиционера.
- Убедитесь в поступлении воздуха с помощью выключателя.
- После установки, потребитель должен проверить работу кондиционера в соответствии с этим руководством, а также в будущем сохранить кондиционер в подходящем для хранения, обслуживания и перемещения состоянии.
- Предохранитель внутреннего блока: 3.15A 250V.
- Для моделей: 9k, 12k, 18k, предохранитель наружного блока: 20A 250
- Внимание: монтаж внутреннего блока должен осуществляться на расстоянии не менее чем 2,4 м над полом.
- Внимание: опасность поражения электрическим током может привести к травмам или смерти: отключите все удаленные точки электроэнергии до обслуживания.
- Максимальная длина соединительных труб между внутренним блоком и наружным блоком должна быть не более 5 метров. Если расстояние будет больше – это повлияет на эффективность работы кондиционера.



- Во время зарядки хладагента в системе, убедитесь, что заряд непостоянный, если хладагент R407C или R410a. В противном случае, химический состав хладагента изменится (R407C или R410a), что повлияет на работу системы.
- По характеру хладагента (R410a), давление трубки очень высокое, так что нужно быть осторожным при установке и ремонте прибора.
- Если шнур питания поврежден, он должен быть заменен производителем, сервисным агентом или квалифицированных специалистов, чтобы избежать опасности.
- Кондиционер должен быть установлен профессиональным инженером.

# Инструкция по установке

## Гарантийные обязательства

Подробные гарантийные обязательства изложены в гарантийном талоне. Гарантия не распространяется на дефекты и поломки, возникшие в результате неквалифицированного монтажа.

Гарантия предоставляется только при условии ежегодного сервисного обслуживания уполномоченной организацией, с обязательной отметкой и датой проведения обслуживания в гарантийном талоне. Гарантия автоматически теряет свою силу при нарушении целостности устройства и его ремонте посторонними лицами. Производитель имеет право на внесение изменений в технические характеристики и дизайн, вследствие постоянного совершенствования продукции, без дополнительного уведомления об этих изменениях. Срок службы кондиционера 5 лет от даты производства.

Изделие соответствует требованиям Технического Регламента об Ограничении Использования некоторых Вредных Веществ в электрическом и электронном оборудовании (ТР ОИВВ).

Содержание вредных веществ в случаях, не предусмотренных Дополнением № 2 ТР ОИВВ:

1. свинец (Pb) - не превышает 0.1% веса вещества или в концентрации до 1000 миллионных частей;
2. кадмий (Cd) - не превышает 0.1% веса вещества или в концентрации до 100 миллионных частей;
3. ртуть (Hg) - не превышает 0.1% веса вещества или в концентрации до 1000 миллионных частей;
4. шестивалентный хром (Cr6+)- не превышает 0.1% веса вещества или в концентрации до 1000 миллионных частей;
5. полибромбифенолы (PBВ) - не превышает 0.1% веса вещества или в концентрации до 1000 миллионных частей;
6. полибромдифиноловые эфиры (PBDE) - не превышает 0.1% веса вещества или в концентрации до 1000 миллионных частей;



**SHIVAKI**®  
JAPAN

