

# HITACHI

## Inspire the Next

**СПЛИТ-КОДИЦИОНЕР ВОЗДУХА**

**ВНУТРЕННИЙ БЛОК/НАРУЖНЫЙ БЛОК**

РУССКИЙ



**МОДЕЛЬ**

**RAS-10EH1/RAC-10EH1  
RAS-14EH1/RAC-14EH1**

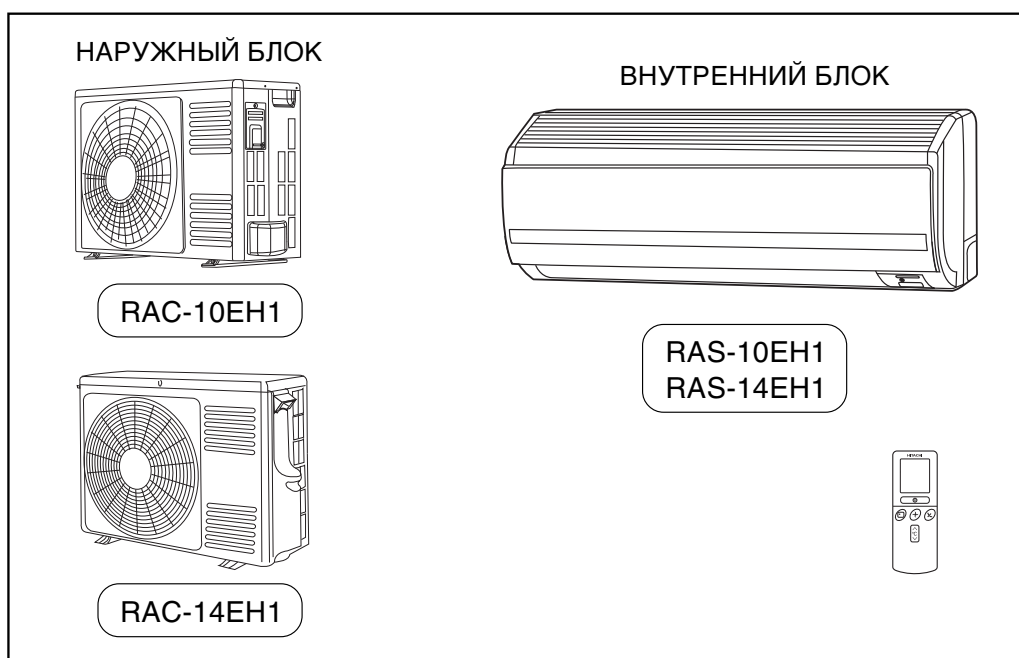

**Instruction manual**

Page 1~20



To obtain the best performance and ensure years of trouble free use, please read this instruction manual completely.

**Инструкция по эксплуатации** Стр. 21-40

Для получения наилучших эксплуатационных характеристик и обеспечения бесперебойной эксплуатации в течение длительного времени, прочтите полностью данное руководство по эксплуатации.

# МЕРЫ БЕЗОПАСНОСТИ

- Внимательно изучите раздел “Меры безопасности” перед началом эксплуатации устройства для обеспечения его правильного использования.
- Обращайте особое внимание на инструкции, отмеченные знаками “**▲ ВНИМАНИЕ**” и “**▲ ОСТОРОЖНО**”. Знаком “ВНИМАНИЕ!” отмечены инструкции, несоблюдение которых может привести к угрозе жизни или серьезным травмам. Знаком “ОСТОРОЖНО!” отмечены инструкции, несоблюдение которых может привести к серьезным последствиям. Для обеспечения безопасности в точности соблюдайте все инструкции.
- Используемые в руководстве знаки имеют следующее значение: (Ниже приведены примеры таких знаков.)





 Этим знаком на схеме обозначается запрещение.	 Этим знаком обозначаются инструкции, которые необходимо соблюдать.
---	--

- Сохраняйте данное руководство во время эксплуатации устройства.

## МЕРЫ БЕЗОПАСНОСТИ ПРИ УСТАНОВКЕ

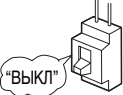
 <b>ВНИМАНИЕ</b>	<ul style="list-style-type: none"> <li>• Не вносите изменений в конструкцию устройства! Самостоятельное внесение изменений в конструкцию устройства может привести к протечке воды, короткому замыканию или пожару.</li> </ul>	 ЗАПРЕЩЕНО
	<ul style="list-style-type: none"> <li>• Установка блока должна производиться представителем продавца или квалифицированным специалистом. Самостоятельное выполнение установки может привести к протечке воды, короткому замыканию или пожару.</li> </ul>	
	<ul style="list-style-type: none"> <li>• Используйте провод заземления. Не размещайте провод заземления рядом с газовой или водопроводной трубой, громоотводом или заземлением телефона. Неправильное выполнение заземления может привести к поражению электрическим током.</li> </ul>	 ЗАПРЕЩЕНО
 <b>ОСТОРОЖНО</b>	<ul style="list-style-type: none"> <li>• Используйте только комплект труб для R410A. В противном случае возможна поломка медных труб или нарушения функционирования.</li> </ul>	
	<ul style="list-style-type: none"> <li>• В зависимости от места установки кондиционера может потребоваться установка автоматического выключателя. Если автоматический выключатель не установлен, существует опасность поражения электрическим током.</li> </ul>	
	<ul style="list-style-type: none"> <li>• Не устанавливайте блок рядом с источником или местом хранения воспламеняющегося газа. Если рядом с наружным блоком возникнут утечки газа, то он может загореться. Трубопровод должен закрепляться достаточным количеством держателей; расстояние между держателями не должно превышать 1 м.</li> </ul>	ЗАПРЕЩЕНО
	<ul style="list-style-type: none"> <li>• При установке дренажного шланга следите, чтобы поток воды был равномерным. В противном случае возможна утечка воды из внутреннего и наружного блоков, что может повредить помещение или мебель.</li> <li>• Должен использоваться однофазный источник питания 230 В. Использование других источников питания может вызвать перегрев электрических компонентов и привести к пожару.</li> </ul>	 ЗАПРЕЩЕНО

## МЕРЫ БЕЗОПАСНОСТИ ПРИ ПЕРЕНЕСЕНИИ В ДРУГОЕ МЕСТО ИЛИ ПРОВЕДЕНИИ ОБСЛУЖИВАНИЯ

 <b>ВНИМАНИЕ</b>	<ul style="list-style-type: none"> <li>• При появлении признаков ненормальной ситуации (например запаха гари) прекратите эксплуатацию устройства и выньте вилку кабеля питания из розетки или выключите автоматический выключатель. Обратитесь в сервис-центр. Продолжение эксплуатации устройства в ненормальных условиях может привести к неисправности, короткому замыканию или пожару.</li> </ul>	
	<ul style="list-style-type: none"> <li>• Обратитесь в сервис-центр для проведения обслуживания. Ненадлежащее самостоятельное проведение обслуживания может привести к поражению электрическим током или пожару.</li> </ul>	
	<ul style="list-style-type: none"> <li>• При необходимости снятия устройства или его установки в другом месте обратитесь в сервис-центр. Самостоятельное снятие устройства или его перенесение в другое место могут привести к поражению электрическим током или пожару.</li> </ul>	
	<ul style="list-style-type: none"> <li>• Во избежание вреда здоровью не находитеесь продолжительное время под прямым потоком воздуха.</li> </ul>	 ЗАПРЕЩЕНО
	<ul style="list-style-type: none"> <li>• При подключении кабеля питания не используйте удлинитель и не включайте слишком много других устройств в ту же розетку, к которой подключен кондиционер. Кроме того, следите, чтобы при подключении кабель питания не был натянутым. Несоблюдение этого требования приведет к поражению электрическим током, перегреву или пожару.</li> </ul>	 ЗАПРЕЩЕНО
	<ul style="list-style-type: none"> <li>• Не завязывайте узлом кабель питания, не тяните за него, не кладите на него различные предметы, не нагревайте его и не зажимайте его между другими предметами. Это может привести к разрыву кабеля. Использование поврежденного кабеля может привести к поражению электрическим током или пожару.</li> </ul>	 ЗАПРЕЩЕНО
 ЗАПРЕЩЕНО <ul style="list-style-type: none"> <li>• Не кладите предметы (такие как тонкие прутья) в панель вентилятора и со стороны всасывания, поскольку наличие внутри высокоскоростного вентилятора может создать опасную ситуацию.</li> </ul>		

## МЕРЫ БЕЗОПАСНОСТИ ПРИ ЭКСПЛУАТАЦИИ

<b>ВНИМАНИЕ</b>	<ul style="list-style-type: none"> <li>Запрещается использовать любой проводник в качестве провода предохранителя, это может привести к смертельному исходу.</li> </ul>  <p style="text-align: right;">ЗАПРЕЩЕНО</p>
	 <ul style="list-style-type: none"> <li>Во время грозы выньте вилку питания из розетки или выключите автоматический выключатель.</li> </ul>
<b>ОСТОРОЖНО</b>	<ul style="list-style-type: none"> <li>Спреи и другие огнеопасные емкости не должны располагаться на расстоянии менее 1 м от воздушных отверстий внутреннего и наружного блоков. Поскольку внутреннее давление в емкости со спреем увеличивается при нагревании воздуха, она может взорваться.</li> </ul> <p style="text-align: right;">ЗАПРЕЩЕНО</p>
	<ul style="list-style-type: none"> <li>устройство должно эксплуатироваться согласно инструкциям производителя и не может использоваться для любого другого назначения, кроме предусмотренного производителем.</li> </ul> <p style="text-align: right;">ЗАПРЕЩЕНО</p>
	 <ul style="list-style-type: none"> <li>Не прикасайтесь к работающему устройству мокрыми руками. Это может привести к смерти.</li> </ul> <p>НЕ МОЧИТЬ!</p>
	<ul style="list-style-type: none"> <li>При использовании оборудования с открытым пламенем в помещении с работающим кондиционером регулярно проветривайте помещение во избежание недостатка кислорода.</li> </ul> <p style="text-align: right;">СТРОГО СОБЛЮДАЙТЕ МЕРЫ БЕЗОПАСНОСТИ</p> 
	 <ul style="list-style-type: none"> <li>Не направляйте поток холодного воздуха из кондиционера на домашние нагревательные устройства (электрический чайник, духовой шкаф и т. п.), поскольку это может повлиять на работу этих устройств.</li> </ul> <p>ЗАПРЕЩЕНО</p>
	<ul style="list-style-type: none"> <li>Регулярно проверяйте устойчивость и надежность наружной монтажной рамы и отсутствие дефектов на ней. В противном случае возможно падение наружного блока, что может привести к опасной ситуации.</li> </ul> <p style="text-align: right;">ЗАПРЕЩЕНО</p> 
	 <ul style="list-style-type: none"> <li>Не мойте устройство водой и не ставьте сосуды с водой (например вазу с живыми цветами) на внутренний блок. При наличии электрической утечки возможно поражение электрическим током.</li> </ul> <p>ЗАПРЕЩЕНО</p>
	<ul style="list-style-type: none"> <li>Не помещайте животных или растения под прямой поток воздуха от кондиционера, поскольку это может нанести им вред.</li> </ul> <p style="text-align: right;">ЗАПРЕЩЕНО</p>
	 <ul style="list-style-type: none"> <li>Не становитесь на наружный блок и не кладите на него какие-либо предметы.</li> </ul> <p>ЗАПРЕЩЕНО</p>
	<ul style="list-style-type: none"> <li>Если кондиционер продолжительное время работает в помещении с открытыми окнами и дверями (при этом влажность в помещении всегда выше 80%), а дефлектор воздуха направлен вниз или двигается автоматически, на дефлекторе будет конденсироваться вода, которая будет время от времени стекать вниз. Это может повредить мебель. Поэтому не допускайте длительной работы кондиционера в таких условиях.</li> </ul> <p style="text-align: right;">ЗАПРЕЩЕНО</p>
	 <ul style="list-style-type: none"> <li>Если уровень тепла в помещении превосходит охлаждающую или нагревающую способность кондиционера (в комнате много людей, работают нагревательные приборы и пр.), заданная температура помещения не может быть достигнута.</li> </ul> <p>ЗАПРЕЩЕНО</p>
	<ul style="list-style-type: none"> <li>Обслуживание данного устройства (особенно очистка внутреннего блока) должна выполняться только квалифицированным специалистом. Обратитесь в сервис-центр. Использование обычных моющих средств может повредить пластиковые детали устройства или привести к закупориванию дренажной трубы, что может вызвать утечку воды и, как следствие, угрозу поражения электрическим током.</li> </ul> <p style="text-align: right;">ЗАПРЕЩЕНО</p>
	 <ul style="list-style-type: none"> <li>Не прикасайтесь к выходному отверстию воздуха, нижней поверхности и алюминиевому ребру наружного блока. Это может привести к травме.</li> </ul> <p>НЕ ПРИКАСАТЬСЯ!</p>
	<ul style="list-style-type: none"> <li>Не прикасайтесь к трубе подачи хладагента и соединительному клапану. Имеется опасность ожога.</li> </ul> <p style="text-align: right;">НЕ ПРИКАСАТЬСЯ!</p> 
	<ul style="list-style-type: none"> <li>Данное устройство может использоваться детьми и инвалидами только в том случае, если они получили соответствующие инструкции от ответственного лица и могут безопасно управлять данным устройством.</li> <li>Следует следить, чтобы маленькие дети не играли с данным устройством.</li> </ul>

# ОСНОВНЫЕ ЭЛЕМЕНТЫ И ИХ НАЗНАЧЕНИЕ

## ВНУТРЕННИЙ БЛОК

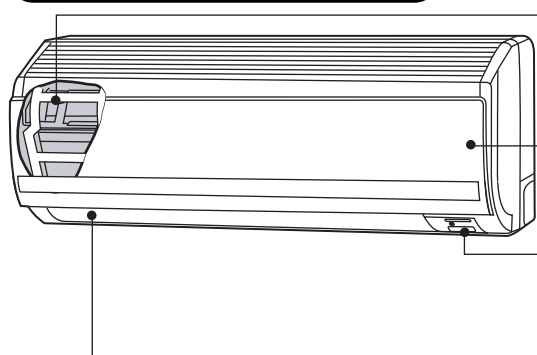

### Воздушный фильтр

Предотвращает попадание пыли во внутренний блок.

(См. с. 36.)

### Передняя панель

### Индикаторы внутреннего блока

Индикатор отображения рабочего состояния блока.

(См. с. 25.)

### Горизонтальный дефлектор Вертикальный дефлектор (Выходное отверстие воздуха)

(См. с. 35.)

### Пульт дистанционного управления (ПДУ)

Подает на внутренний блок сигнал, управляющий всем кондиционером.

(См. с. 26.)



## НАРУЖНЫЙ БЛОК

### RAC-10EH1

#### Выходное отверстие воздуха

При работе в режиме нагрева выходит поток холодного воздуха, а в режиме охлаждения или осушки — поток теплого воздуха.

#### Дренажный шланг

Предназначен для слива конденсированной воды при работе в режиме охлаждения или осушки.

#### Трубопроводы и проводка

#### Воздухозаборники (на задней панели и слева)

#### Дренажное отверстие (на нижней панели)

#### Контакт заземления (в нижней части боковой панели)

### RAC-14EH1

#### Выходное отверстие воздуха

При работе в режиме нагрева выходит поток холодного воздуха, а в режиме охлаждения или осушки — поток теплого воздуха.

#### Дренажный шланг

Предназначен для слива конденсированной воды при работе в режиме охлаждения или осушки.

#### Трубопроводы и проводка

#### Воздухозаборники (на задней панели и слева)

#### Дренажное отверстие (на нижней панели)

#### Контакт заземления (в нижней части боковой панели)

#### Наружный блок:

- Когда кнопка “СТОП” нажата во время работы внутреннего блока, вентилятор внешнего блока продолжает работать в течение 10–60 секунд для охлаждения электрических частей.
- В режиме нагрева образуется конденсат или вода от размораживания. Не закрывайте дренажное отверстие внешнего блока, поскольку эта вода при низкой температуре может замерзнуть.
- Если наружный блок подвешен к потолку, подсоедините к дренажному отверстию втулку и дренажную трубу и слейте воду.

## НАЗВАНИЕ МОДЕЛИ И ГАБАРИТЫ

МОДЕЛЬ	ШИРИНА (мм)	ВЫСОТА (мм)	ГЛУБИНА (мм)
RAS-10EH1, RAS-14EH1	780	280	220
RAC-10EH1	700	505	258
RAC-14EH1	750	548	288

# ОСНОВНЫЕ ЭЛЕМЕНТЫ И ИХ НАЗНАЧЕНИЕ

## ИНДИКАТОРЫ ВНУТРЕННЕГО БЛОКА

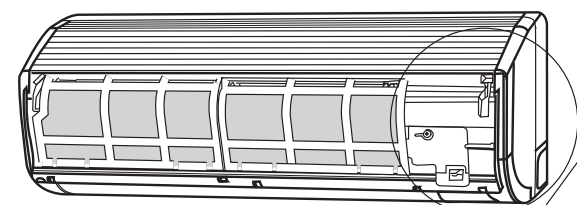

ВЫКЛЮЧАТЕЛЬ ПИТАНИЯ

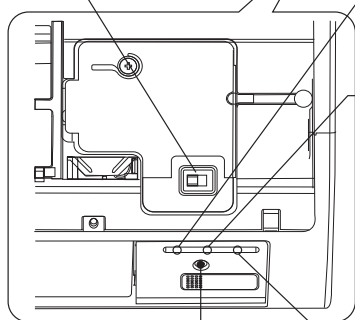

### ИНДИКАТОР ФИЛЬТРА (зеленый)

Когда кондиционер проработал в общей сложности примерно 200 часов, загорается индикатор фильтра, что указывает на необходимость очистки фильтра. Индикатор гаснет, когда нажата кнопка  (АВТО ПОВОРОТ) при неработающем кондиционере.

### ИНДИКАТОР "РАБОТА" (желтый)

Этот индикатор горит во время работы кондиционера. В режиме нагревания индикатор "РАБОТА" мигает в следующих случаях:

#### (1) Во время предварительного нагревания.

Мигает в течение примерно 2–3 минут после включения.

#### (2) Во время размораживания.

Размораживание выполняется примерно раз в час при образовании льда на теплообменнике наружного блока, каждый раз в течение 5-10 минут.

### ИНДИКАТОР ТАЙМЕРА (оранжевый)

Этот индикатор горит во время работы таймера.

### ВРЕМЕННЫЙ ВЫКЛЮЧАТЕЛЬ

- Этот выключатель используется для включения и выключения кондиционера, когда не работает ПДУ.
- При работе во временном режиме используются последние установленные настройки. (При включении питания устройство сразу же переключается в автоматический режим.)

### ОСТОРОЖНО

Если кондиционер не планируется использовать в течение продолжительного времени, выключите выключатель или выньте вилку кабеля питания из розетки.

☆ Если питание включено, а устройство не используется, то происходит небольшое потребление энергии в контрольном контуре. Энергию можно экономить, выключив выключатель питания (или автоматический выключатель, если питание подается от наружного блока).

### ■ Установка фильтров очистки воздуха и устранения запаха (дополнительные компоненты) на раму фильтров.

- Для закрепления фильтров очистки воздуха и устранения запаха на раме слегка надавите с обеих сторон фильтров, а когда они войдут в раму фильтров, отпустите их.
- При использовании фильтров очистки воздуха и устранения запаха мощность охлаждения немного уменьшается, а скорость охлаждения снижается.
- Срок использования фильтров очистки воздуха и устранения запаха составляет примерно 2 года. При необходимости их замены обратитесь в сервис-центр.

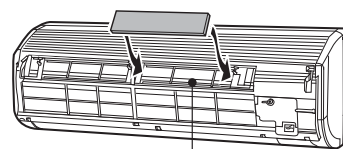

Рама

# ОСНОВНЫЕ ЭЛЕМЕНТЫ И ИХ НАЗНАЧЕНИЕ

## ПУЛЬТ ДИСТАНЦИОННОГО УПРАВЛЕНИЯ (ПДУ)

- Предназначен для управления внутренним блоком.  
Дальность передачи сигнала с пульта составляет примерно 7 метров. Если внутреннее освещение в помещении контролируется электронными датчиками, то дальность передачи сигнала будет меньше, а в некоторых случаях сигнал вообще не будет приниматься. Данный блок может устанавливаться на стене с помощью крепежных приспособлений, входящих в комплект поставки. Перед установкой убедитесь, что с предполагаемого места установки будет приниматься сигнал с ПДУ.
- Обращайтесь с пультом аккуратно.  
Падение пульта или попадание на него воды может ухудшить способность передачи сигнала.
- После установки в пульт новых элементов питания потребуется примерно 10 секунд для восстановления реагирования пульта на команды и нормальной его работы.

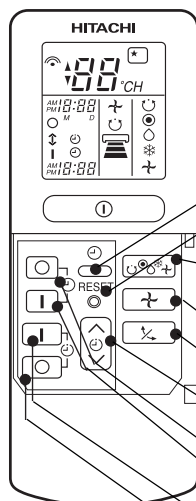
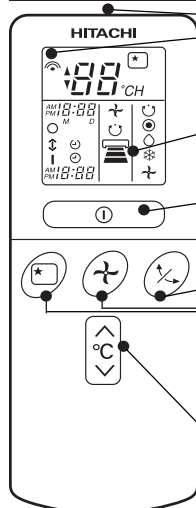

	АВТО
	НАГРЕВ
	СУШКА
	ОХЛАЖДЕНИЕ
	ВЕНТИЛЯЦИЯ
	СКОРОСТЬ ВЕНТИЛЯТОРА НИЗКАЯ СРЕДНЯЯ ВЫСОКАЯ
	ЗАДЕРЖКА ОТКЛЮЧЕНИЯ
	СТОП (ОТМЕНА)
	СТАРТ (РЕЗЕРВ)
	СТАРТ/СТОП
	ВРЕМЯ
	УСТАНОВКА ТАЙМЕРА
	ПЕРЕКЛЮЧАТЕЛЬ ТАЙМЕРА
	ТАЙМЕР ВКЛЮЧЕНИЯ
	ТАЙМЕР ВЫКЛЮЧЕНИЯ
	АВТОСВИНГ

- **Окно передачи сигнала/индикатор передачи сигнала**  
При работе с ПДУ это окно должно быть направлено на внутренний блок. При передаче сигнала индикатор мигает.
- **Дисплей**  
На дисплее отображается заданная температура воздуха, текущее время, состояние таймера, а также выбранные режим и интенсивность циркуляции.
- **Кнопка “ПУСК/СТОП”**  
Нажмите эту кнопку для включения кондиционера. Еще раз нажмите ее для выключения кондиционера.
- **Кнопка “АВТО ПОВОРОТ”**  
С помощью этой кнопки задается угол наклона горизонтального дефлектора.
- **Переключатель “СКОРОСТЬ ВЕНТИЛЯТОРА”**  
С помощью этого переключателя задается скорость вентилятора. При каждом нажатии на эту кнопку интенсивность циркуляции циклически переключается между скоростями (АВТО), (ВЫСОКАЯ), (СРЕДНЯЯ) и (НИЗКАЯ). (С помощью этой кнопки можно выбрать оптимальную или предпочтительную скорость вентилятора для каждого режима.)
- **Кнопка “СПЯЩИЙ РЕЖИМ”**  
С помощью этой кнопки регулируется таймер спящего режима.
- **Кнопка “ТЕМПЕРАТУРА”**  
С помощью этой кнопки повышается или понижается заданная температура воздуха. (Если удерживать эту кнопку нажатой, значение температуры будет меняться быстрее.)
- **Кнопка “ВРЕМЯ”**  
Эта кнопка используется для задания и проверки времени и даты.
- **Кнопка “СБРОС”**  
Нажимайте эту кнопку после замены элементов питания или при появлении признаков нестандартной работы.
- **Переключатель “РЕЖИМ”**  
С помощью этого переключателя выбирается режим работы кондиционера. При каждом нажатии на переключатель происходит циклическое переключение режимов (АВТО), (НАГРЕВАНИЕ), (ОСУШКА), (ОХЛАЖДЕНИЕ) и (ВЕНТИЛЯЦИЯ).
- **Переключатель “СКОРОСТЬ ВЕНТИЛЯТОРА”**
- **Кнопка “АВТО ПОВОРОТ”**
- **Кнопка “ТАЙМЕР”**  
С помощью этой кнопки задается настройка таймера.
- **Кнопка “ТАЙМЕР ВЫКЛЮЧЕНИЯ”** Установка времени выключения.
- **Кнопка “ТАЙМЕР ВКЛЮЧЕНИЯ”** Установка времени включения.
- **Кнопка “ПРОГРАММИРОВАНИЕ”** Программирование параметра времени.
- **Кнопка “ОТМЕНА”** Отмена программирования параметра времени.

### Меры предосторожности при использовании пульта

- соблюдайте следующие правила при использовании пульта:
  - Не подвергайте пульт воздействию прямого солнечного света.
  - Не помещайте пульт вблизи источника тепла.
- Обращайтесь с пультом аккуратно. Не роняйте его на пол и следите, чтобы в него не попала вода.
- После выключения наружного блока он может снова включиться не ранее чем примерно через 3 минуты (за исключением случаев, когда выключается и затем снова включается выключатель или вилка кабеля питания вынимается из розетки и затем снова вставляется). Эта задержка предназначена для защиты устройства и не свидетельствует о неисправности.
- Если нажать переключатель “РЕЖИМ” во время работы кондиционера, то он может выключиться примерно на 3 минуты для защиты.

## РАЗЛИЧНЫЕ ФУНКЦИИ

### ■ Функция автоматического перезапуска

- В случае отключения энергии кондиционер автоматически включится после возобновления подачи энергии. При этом сохраняется последний установленный режим работы и направление потока воздуха. (Это не относится к случаю, когда кондиционер выключается с помощью ПДУ.)
- Если не требуется включать кондиционер после возобновления подачи энергии, отключите питание. При включении автоматического выключателя кондиционер автоматически включится в последнем установленном режиме и с прежним направлением потока воздуха.  
Примечание: 1. Если функция автоматического перезапуска не требуется, обратитесь к представителю продавца.  
2. Функция автоматического перезапуска не действует, если включены таймер или таймер спящего режима.

## АВТОМАТИЧЕСКИЙ РЕЖИМ

Кондиционер автоматически выберет нужный режим (“Обогрев” или “Охлаждение”) в зависимости от начальной температуры воздуха в помещении. Выбранный режим работы переключится при изменении температуры в помещении.

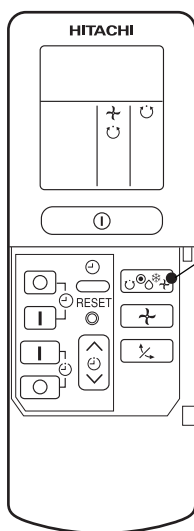

С помощью переключателя “РЕЖИМ” выберите режим ☺ (АВТО).

- Если выбран режим “АВТО”, кондиционер автоматически выберет нужный режим (“Обогрев” или “Охлаждение”) в зависимости от начальной температуры воздуха в помещении.
- При первом выборе режима “АВТО” кондиционер определит температуру в помещении и выберет соответствующий режим работы.
- Когда температура в помещении приблизится к заданной, кондиционер начнет отслеживать режим работы. Если температура в помещении снова изменится, кондиционер снова выберет соответствующий режим работы (“Обогрев” или “Охлаждение”), чтобы довести температуру в помещении до заданной. Отслеживание режима работы включается в диапазоне 3 °C выше или ниже заданной температуры.
- Если автоматически выбранный режим работы не подходит, выберите режим работы (“Обогрев”, “Осушка”, “Охлаждение” или “Вентиляция”) вручную.

Нажмите кнопку “ПУСК/СТОП”.

**ПУСК  
СТОП**

При начале работы раздается звуковой сигнал.

Еще раз нажмите эту кнопку для выключения кондиционера.

- Поскольку настройки сохраняются в памяти ПДУ, в следующий раз достаточно будет нажать кнопку (ПУСК/СТОП).

При необходимости можно повысить или понизить заданную температуру максимум на 3 °C.



При каждом нажатии кнопки “Температура” заданная температура будет меняться на 1 °C.

- Заданная температура и действительная температура в помещении могут несколько отличаться в зависимости от конкретных условий.

Нажмите кнопку ↻ (СКОРОСТЬ ВЕНТИЛЯТОРА) (доступны значения “АВТО” и “НИЗКАЯ”).

## РЕЖИМ ОБОГРЕВА

- Используйте кондиционер для обогрева помещения, когда температура наружного воздуха ниже 21 °С.  
Если на улице слишком тепло (температура выше 21 °С), режим обогрева может не включиться в целях защиты устройства.
- Для обеспечения надежной работы кондиционера используйте его при температуре наружного воздуха выше -15 °С.

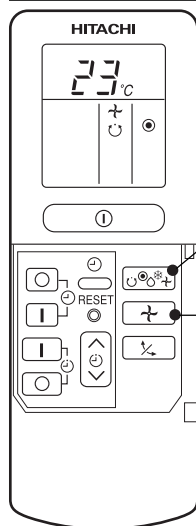

- 1** С помощью переключателя “РЕЖИМ” выберите режим  
● (ОБОГРЕВ).

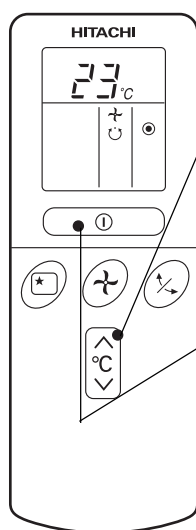

**2** Задайте нужную скорость вентилятора с помощью кнопки  
⚡ (СКОРОСТЬ ВЕНТИЛЯТОРА) (текущая настройка отображается на дисплее).

- ⌚ (АВТО) : Скорость вентилятора меняется автоматически соответственно температуре выходящего воздуха.
- ⌚ (ВЫСОКАЯ) : Экономична, поскольку температура в помещении возрастает быстро. Но в начале работы кондиционера может быть прохладно.
- ⌚ (СРЕДНЯЯ) : Менее интенсивная.
- ⌚ (НИЗКАЯ) : Самая малая.

**3** Задайте требуемую температуру в помещении с помощью кнопки “ТЕМПЕРАТУРА” (текущее значение отображается на дисплее).

В зависимости от условий заданная температура и фактическая температура в помещении могут несколько различаться.

**ПУСК/СТОП** Нажмите кнопку “ПУСК/СТОП”. При включении режима обогрева раздается звуковой сигнал. Еще раз нажмите эту кнопку для выключения кондиционера.

- Поскольку настройки сохраняются в памяти ПДУ, в следующий раз достаточно будет нажать кнопку (ПУСК/СТОП).

### ■ Размораживание

Размораживание выполняется примерно раз в час, когда на теплообменнике наружного блока образуется лед, каждый раз в продолжение 5–10 минут.

Во время выполнения размораживания индикатор “Работа” мигает (горит 3 секунды, затем не горит 0,5 секунды).

Максимальная продолжительность размораживания 20 минут.

(Если трубопровод длиннее обычного, возможно образование льда.)



## РЕЖИМ ОСУШКИ

Используйте кондиционер для осушки воздуха, если температура в помещении выше 16 °С. При температуре ниже 15 °С режим осушки не работает.

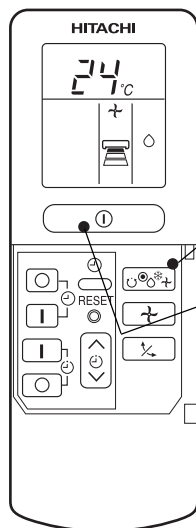

1

Нажимайте переключатель “РЕЖИМ” до тех пор, пока на дисплее не появится знак ◯ (ОСУШКА). Для скорости вентилятора автоматически устанавливается значение “Низкая”. При этом кнопка “СКОРОСТЬ ВЕНТИЛЯТОРА” не действует.

ПУСК  
СТОП

Нажмите кнопку ① “ПУСК/СТОП”.

- Если нужно изменить режим работы, используйте переключатель “РЕЖИМ”.
- Задание температуры доступно.
- Можно также использовать переключатель “РЕЖИМ” для выбора этого режима.

РУССКИЙ

### ■ Режим осушки

- Осушка начинается, когда пороговая температура немного ниже заданной настройки температуры. (Однако для заданной температуры 16 °С пороговая температура составляет 16 °С.) Когда температура в помещении опускается ниже порогового значения, этот режим отключается. Когда температура в помещении превышает пороговое значение, этот режим включается снова.
- В зависимости от условий (количество людей в помещении и пр.) заданная температура может не быть достигнута.

## РЕЖИМ ОХЛАЖДЕНИЯ

Используйте кондиционер для охлаждения при температуре наружного воздуха от -10 до 42 °С. Если влажность в помещении очень высокая (выше 80%), на решетке выходного отверстия воздуха внутреннего блока может образоваться роса.

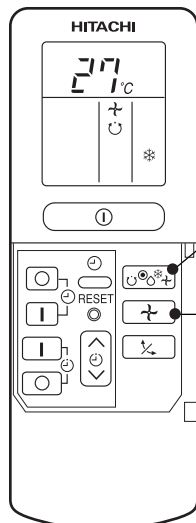

**1**

Нажимайте переключатель “РЕЖИМ” до тех пор, пока на дисплее не появится знак \* (ОХЛАЖДЕНИЕ).

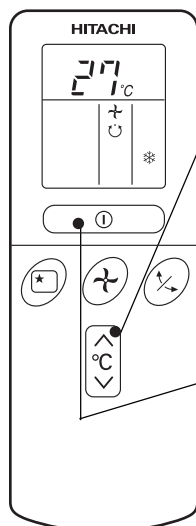

**2**

Задайте нужную скорость вентилятора с помощью кнопки (СКОРОСТЬ ВЕНТИЛЯТОРА) (текущая настройка отображается на дисплее).

(АВТО) : В начале процесса устанавливается высокая скорость вентилятора, а затем она автоматически переключается на среднюю, когда достигается установленная температура.

(ВЫСОКАЯ) : Экономична, поскольку воздух в помещении быстро охлаждается.

(СРЕДНЯЯ) : Менее интенсивная.

(НИЗКАЯ) : Самая малая.

**3**

Задайте требуемую температуру в помещении с помощью кнопки “ТЕМПЕРАТУРА” (текущее значение отображается на дисплее).

В зависимости от условий заданная температура и фактическая температура в помещении могут несколько различаться.

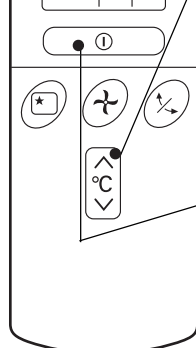

**ПУСК  
СТОП**

Нажмите кнопку “ПУСК/СТОП”. При включении режима охлаждения раздается звуковой сигнал. Еще раз нажмите эту кнопку для выключения кондиционера. Режим охлаждения не включается, если заданная температура выше текущей температуры в помещении (даже если горит индикатор (РЕЖИМ)).

Режим охлаждения включается, как только задается температура ниже текущей температуры в помещении.

■ Поскольку настройки сохраняются в памяти ПДУ, в следующий раз достаточно будет нажать кнопку (ПУСК/СТОП).

## РЕЖИМ ВЕНТИЛЯЦИИ

Кондиционер можно использовать просто для обеспечения циркуляции воздуха. С помощью этого режима осушайте внутреннее пространство внутреннего блока в конце лета.

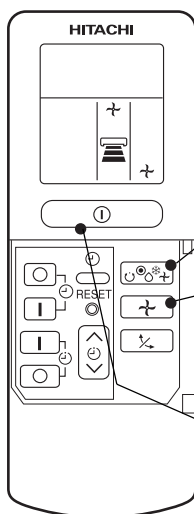

**1**

Нажимайте переключатель “РЕЖИМ” до тех пор, пока на дисплее не появится знак (ВЕНТИЛЯЦИЯ).

**2**

Нажмите кнопку (СКОРОСТЬ ВЕНТИЛЯТОРА).

(ВЫСОКАЯ) : Наиболее интенсивный поток воздуха.

(СРЕДНЯЯ) : Менее интенсивный поток.

(НИЗКАЯ) : Самый слабый поток.

**ПУСК  
СТОП**

Нажмите кнопку “ПУСК/СТОП”. При начале работы вентилятора раздается звуковой сигнал.

Чтобы отключить этот режим, еще раз нажмите эту кнопку.

### СКОРОСТЬ ВЕНТИЛЯТОРА (АВТО)

... Когда выбрано значение скорости вентилятора “АВТО” для режима охлаждения/обогрева:

Для режима обогрева	<ul style="list-style-type: none"> <li>• Скорость вентилятора автоматически изменится соответственно температуре выходящего воздуха.</li> <li>• После достижения заданной температуры будет выходить слабый поток воздуха.</li> </ul>
Для режима охлаждения	<ul style="list-style-type: none"> <li>• При включении кондиционера вентилятор работает с высокой скоростью до достижения заданной температуры.</li> <li>• Когда температура в помещении приближается к заданной, скорость вентилятора автоматически переключается на “Низкую”.</li> </ul>

# УСТАНОВКА ТАЙМЕРА

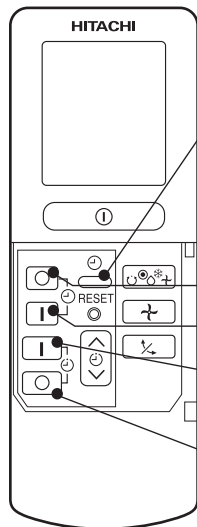

ВРЕМЯ, ДЕНЬ, МЕСЯЦ  
(текущее время, день, месяц)

ТАЙМЕР  
ВЫКЛЮЧЕНИЯ  
ТАЙМЕР  
ВКЛЮЧЕНИЯ  
ПРОГРАММИРОВАНИЕ

ОТМЕНА

## Время, день, месяц

После замены элементов питания:



**1** Установите текущий день и месяц с помощью кнопки "ТАЙМЕР".

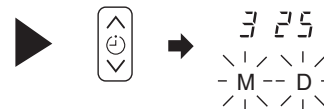

## Таймер выключения

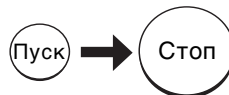

Можно запрограммировать отключение кондиционера в заданное время.

**1** Нажмите кнопку (ТАЙМЕР ВЫКЛЮЧЕНИЯ). На дисплее замигает знак (ВЫКЛ.).

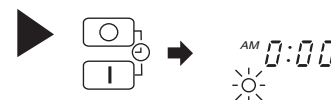

## Таймер включения

Кондиционер включится в заданное время.

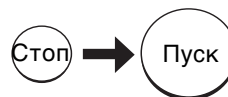

**1** Нажмите кнопку (ТАЙМЕР ВКЛЮЧЕНИЯ). На дисплее замигает знак (ВКЛ.).

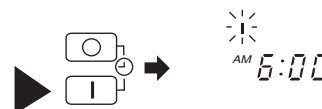

## Таймер включения/выключения

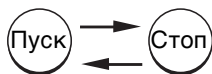

- Кондиционер включится (выключится) и затем выключится (включится) в заданное время.
- Кондиционер включается в то из заданных значений времени, которое наступает раньше.
- Появившаяся на дисплее стрелка указывает последовательность включения.

**1** Нажмите кнопку (ТАЙМЕР ВЫКЛЮЧЕНИЯ), чтобы замигал знак (ВЫКЛ.) на дисплее.

**2** Задайте время. Нажмите кнопку (ТАЙМЕР) с помощью кнопки "ТАЙМЕР". Нажмите кнопку (ТАЙМЕР ВКЛЮЧЕНИЯ) на дисплее поочередно (ПРОГРАММИРОВАНИЕ), замигали знаки (ВЫКЛ.) и (ВКЛ.).

**3** Нажмите кнопку (ТАЙМЕР ВКЛЮЧЕНИЯ), чтобы замигал знак (ВКЛ.).

## Отмена программирования

Направьте ПДУ в сторону внутреннего блока и нажмите кнопку (ОТМЕНА). Знак (ЗАПРОГРАММИРОВАНО) на дисплее исчезает со звуковым сигналом, а индикатор (ТАЙМЕР) на внутреннем блоке выключается.

## ПРИМЕЧАНИЕ

Можно выбрать только один режим: таймер выключения, таймер включения и таймер включения/выключения.

**2** Нажмите кнопку  (ВРЕМЯ).

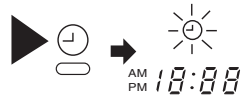

**3** Задайте текущее время кнопкой "ТАЙМЕР".

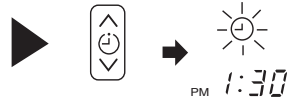

Пример. Текущее время 13:30.

**4** Нажмите кнопку  (ВРЕМЯ) еще раз. При этом значок времени начинает гореть непрерывно, а не мигать.



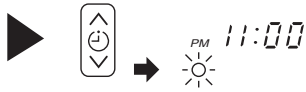

- Значок времени автоматически исчезнет через 10 секунд.
- Чтобы проверить текущую настройку времени, нажмите кнопку  (ВРЕМЯ) дважды. Теперь настройка текущего времени завершена.

**2** Задайте время отключения с помощью кнопки "ТАЙМЕР".



**3** Направьте ПДУ на внутренний блок и нажмите кнопку I (ПРОГРАММИРОВАНИЕ).

Значок  (ВЫКЛ.) начинает гореть непрерывно (не мигая) и загорается значок  (ЗАПРОГРАММИРОВАНО). Раздается звуковой сигнал, а индикатор  (ТАЙМЕР) на внутреннем блоке загорается.

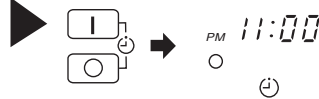

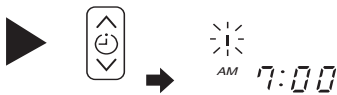

Пример:  
Кондиционер выключится в 23:00.  
Теперь установка времени отключения завершена.

**2** Задайте время включения с помощью кнопки "ТАЙМЕР".



**3** Направьте ПДУ на внутренний блок и нажмите кнопку I (ПРОГРАММИРОВАНИЕ).

Значок I (ВКЛ.) перестает мигать и начинает гореть непрерывно, а значок  (ЗАПРОГРАММИРОВАНО) загорается. Раздается звуковой сигнал, а индикатор  (ТАЙМЕР) на внутреннем блоке загорается.

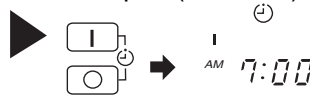

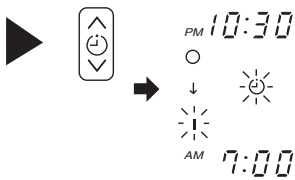

Пример:  
Кондиционер включится раньше, чтобы к 7:00 была почти достигнута заданная температура.  
Установка времени включения завершена.

**4** Задайте время включения с помощью кнопки "ТАЙМЕР".



**5** Направьте ПДУ на внутренний блок и нажмите кнопку I (ПРОГРАММИРОВАНИЕ).

Значок I (ВКЛ.) перестает мигать и начинает гореть непрерывно, а значок  (ЗАПРОГРАММИРОВАНО) загорается. Раздается звуковой сигнал, а индикатор  (ТАЙМЕР) на внутреннем блоке загорается.

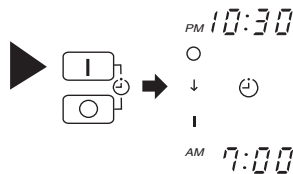

Пример:  
Для обогрева кондиционер выключится в 22:30 и затем включится раньше, чтобы к 7:00 заданная температура была почти достигнута; для охлаждения и осушки он просто включится в 7:00. Настройка времени включения и выключения теперь завершена.

- Таймер может использоваться в трех режимах: таймер выключения, таймер включения и таймер включения/выключения. Сначала задайте текущее время, поскольку оно используется как контрольное значение.
- Поскольку настройки времени сохраняются в памяти ПДУ, для использования тех же настроек в следующий раз требуется только нажать кнопку I (ПРОГРАММИРОВАНИЕ).

# УСТАНОВКА ТАЙМЕРА СПЯЩЕГО РЕЖИМА

Сначала установите текущее время, если оно не было установлено ранее (см. инструкции в разделе об установке текущего времени). Нажмите кнопку  (СПЯЩИЙ РЕЖИМ). При этом дисплей изменится как показано на рисунке ниже.

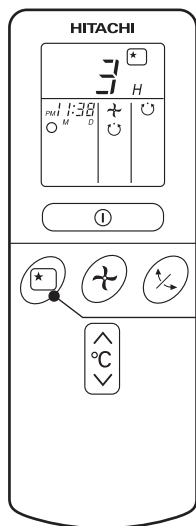

СПЯЩИЙ РЕЖИМ

Режим	Индикация
Таймер спящего режима	

**Таймер спящего режима:** Кондиционер будет продолжать работать в течение заданного количества часов, а затем выключится.

Направьте ПДУ на внутренний блок и нажмите кнопку “СПЯЩИЙ РЕЖИМ”.

Данные таймера будут отображаться на дисплее ПДУ. Загорается индикатор “ТАЙМЕР”, а на внутреннем блоке раздается звуковой сигнал. Если задан таймер спящего режима, на дисплее отображается время выключения.

AM 2:38

Пример: Если установлено 3 часа спящего режима начиная с 23:38, то время выключения будет 2:38.



Кондиционер будет выключен командой таймера спящего режима и включен командой таймера включения.

**1** Установите значение таймера включения.

**2** Нажмите кнопку  (СПЯЩИЙ РЕЖИМ) и установите значение таймера спящего режима.



AM 1:38  
 AM 6:00

Для обогрева:

В этом случае кондиционер выключится через 2 часа (в 1:38) и включится рано утром, чтобы к 6:00 утра заданная температура была почти достигнута.

## Отмена программирования

Направьте ПДУ в сторону внутреннего блока и нажмите кнопку  (ОТМЕНА).

Знак  (ПРОГРАММИРОВАНИЕ) на дисплее исчезает со звуковым сигналом, а индикатор  (ТАЙМЕР) на внутреннем блоке выключается.

### ПРИМЕЧАНИЕ

Если установить значение таймера спящего режима, а ранее было установлено значение для таймера выключения или таймера включения/выключения, то будет работать таймер спящего режима, а не ранее установленный таймер.

# НАСТРОЙКА ДЕФЛЕКТОРОВ ВОЗДУХА

- 1** Настройка потока кондиционированного воздуха по вертикали (верх/низ). Угол горизонтального дефлектора, соответствующий каждому режиму, устанавливается автоматически. Дефлектор может постоянно поворачиваться вверх и вниз или может быть зафиксирован под определенным углом с помощью кнопки  (АВТО ПОВОРОТ).

- Если кнопку  (АВТО ПОВОРОТ) нажать один раз, горизонтальный дефлектор будет поворачиваться вверх-вниз. Если эту кнопку нажать еще раз, дефлектор фиксируется в текущем положении. Перед началом движения дефлектора может пройти некоторое время (примерно 6 секунд).
- Диапазон настройки положения горизонтального дефлектора показан на рисунке справа.
- При выключении кондиционера горизонтальный дефлектор движется и фиксируется в том положении, в котором закрывается выходное отверстие.

### ▲ ОСТОРОЖНО

- В режиме охлаждения не следует допускать длительного перемещения горизонтального дефлектора. При этом с него может стекать образовавшаяся вода.

- 2** Настройка направления потока кондиционированного воздуха по горизонтали (вправо/влево).

Придерживая вертикальный дефлектор как показано на рисунке, настройте направление потока воздуха по горизонтали (вправо/влево).

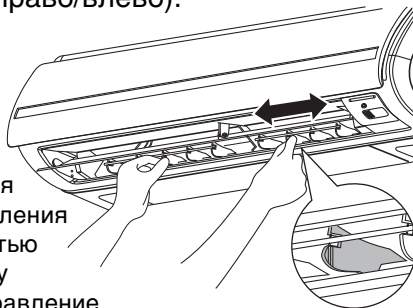

Левая сторона. Для настройки направления возьмитесь за третью слева перегородку дефлектора. Направление, в котором надо потянуть за перегородку, указано.

Правая сторона. Для настройки направления возьмитесь за третью справа перегородку дефлектора. Направление, в котором надо потянуть за перегородку, указано.

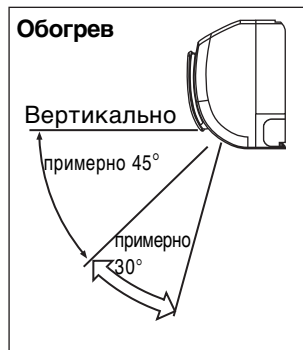
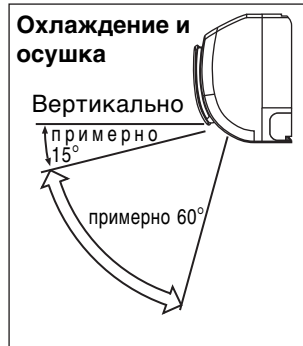
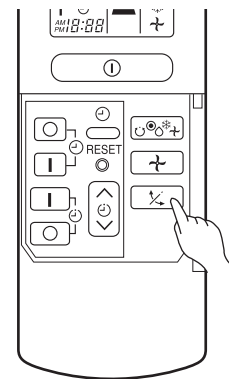

# ЗАМЕНА ЭЛЕМЕНТОВ ПИТАНИЯ В ПДУ

- 1** Снимите крышку как показано на рисунке и выньте использованные элементы питания.

- 2** Вставьте новые элементы питания. Полюса элементов питания должны быть направлены согласно обозначениям внутри отделения.

### ▲ ОСТОРОЖНО

1. Не используйте одновременно новые и старые элементы питания или элементы питания разных марок.
2. Если ПДУ не планируется использовать в течение 2–3 месяцев, выньте из него элементы питания.

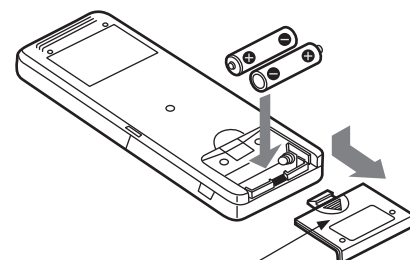

Нажмите и потяните в направлении, указанном стрелкой.

# ОБСЛУЖИВАНИЕ

## ▲ ОСТОРОЖНО

Очистка и обслуживания устройства должны выполняться только квалифицированным специалистом. Перед очисткой выключите кондиционер и отключите питание.

## 1. ВОЗДУШНЫЙ ФИЛЬТР

Когда загорается индикатор фильтра, необходимо очистить фильтр. Благодаря этому поддерживается производительность кондиционера. Если воздушный фильтр забит пылью, поток воздуха уменьшится и сократится мощность охлаждения кондиционера. Кроме того, может возрасти уровень шума. Очистка фильтра должна производиться согласно приведенным ниже инструкциям.

### ПОРЯДОК ВЫПОЛНЕНИЯ

- 1** Аккуратно откройте переднюю крышку и выньте фильтр.

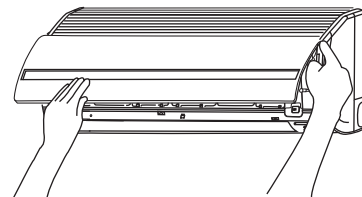

- 2** С помощью пылесоса уберите всю пыль из фильтра. Если пыли слишком много, вымойте фильтр моющим средством и тщательно промойте его. Затем оставьте его сушиться в тени.

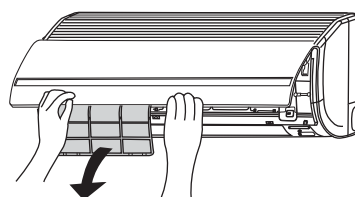

- 3**
- Расположите фильтр так, чтобы надпись "FRONT" (ПЕРЕД) была направлена к передней части, и вдвиньте его в исходное положение.
  - После установки фильтра нажмите на переднюю крышку в местах, показанных на рисунке тремя стрелками, и закройте ее.

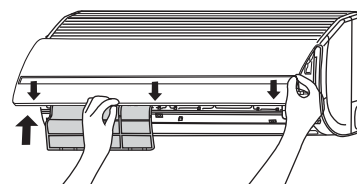

## ▲ ОСТОРОЖНО

- Не мойте фильтр горячей водой при температуре выше 40 °С, поскольку это может вызвать сжатие фильтра.
- После мытья тщательно стряхните воду и положите фильтр сушиться в тени. Не подвергайте его воздействию прямого солнечного света. Это может вызвать сжатие фильтра.
- Не включайте кондиционер без фильтра. В этом случае возможно возникновение неисправности.



## 2. ОЧИСТКА ПЕРЕДНЕЙ КРЫШКИ

- Снимите переднюю крышку и промойте ее чистой водой. Вымойте ее мягкой губкой. После использования нейтрального моющего средства промойте чистой водой.
- Если передняя крышка не снята, протирайте ее мягкой сухой тканью. Протирайте ПДУ тщательно мягкой сухой тканью.
- Тщательно вытирайте всю воду. Если вода останется на индикаторах или ресивере сигнала внутреннего блока, возможно возникновение опасной ситуации.

Снятие передней крышки.

При снятии или установке передней крышки обязательно держите ее обеими руками.

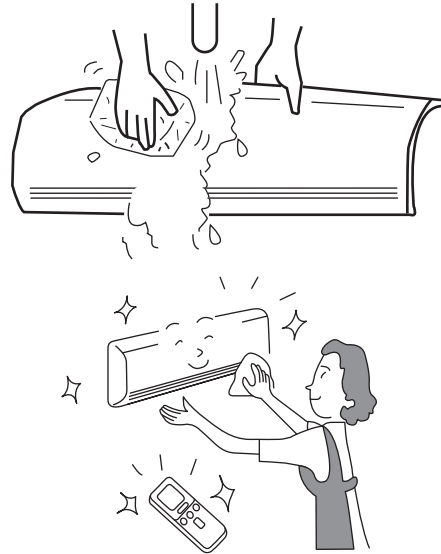

Снятие передней крышки

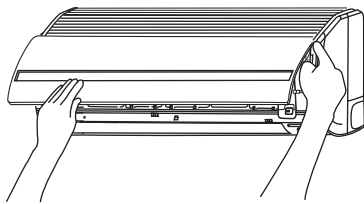

Установка передней крышки

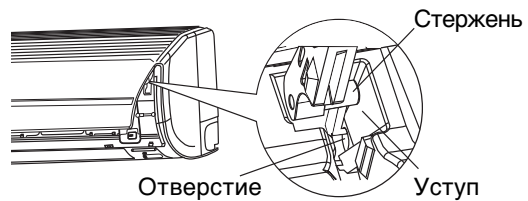

- Сначала полностью откройте переднюю крышку, держа ее обеими руками, освободите ее нажатием на правую рукоятку вовнутрь, а затем слегка закрыв крышку, подайте ее вперед.
- Сместите стержни левой и правой рукояток на "ступеньки" в блоке и надежно вставьте их в отверстия.

### ⚠ ОСТОРОЖНО

- При очистке не разбрызгивайте воду на корпус кондиционера и не направляйте на него прямую струю воды, поскольку это может привести к короткому замыканию.
- Запрещается использовать горячую воду (температура выше 40 °С), бензин, дизельное топливо, кислоту, растворитель или кисть, поскольку они повредят пластиковую поверхность и покрытие.



## 3. ОБСЛУЖИВАНИЕ ПЕРЕД ДЛИТЕЛЬНОМ ОТКЛЮЧЕНИЕМ КОДИЦИОНЕРА

- В хорошую погоду включите кондиционер, установив режим  $\rightarrow$  (ВЕНТИЛЯЦИЯ) и высокую скорость вентилятора, и дайте ему поработать примерно полдня, после чего высушите весь блок.
- Выньте вилку кабеля питания из розетки или выключите автоматический выключатель.

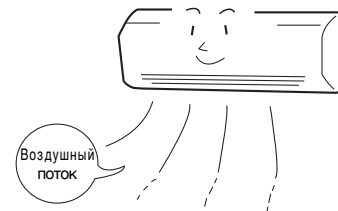

# ОБЩАЯ ИНФОРМАЦИЯ

## ФУНКЦИИ

### Функция обогрева

- Данный кондиционер использует систему теплового насоса, которая поглощает внешнее тепло и переносит его в обогреваемое помещение. При понижении температуры окружающего воздуха понижается и обогревающая способность кондиционера. В такой ситуации инвертер увеличивает обороты компрессора, чтобы предотвратить снижение обогревающей способности кондиционера. Если мощность обогрева кондиционера все равно недостаточна, необходимо дополнительно использовать другие нагревательные приборы.
- Кондиционер предназначен для обогрева всего помещения, поэтому почувствовать тепло можно не сразу. Для эффективного обогрева помещения к требуемому времени рекомендуется использовать таймер.

### ОСТОРОЖНО





Не используйте обогреватель или другие сильно нагревающиеся устройства рядом с внутренним блоком.





### Функции охлаждения и осушки

- Если помещение нагрелось выше охлаждающей способности кондиционера (например, если в помещении много людей или используются другие нагревательные приборы), то заданная температура может не быть достигнута.

## РАЗЛИЧНЫЕ ФУНКЦИИ

- Если скорость вентилятора и температура заданы на ПДУ перед началом работы в ручном режиме и кнопки отпущены, то индикация настроек выключается через 10 секунд и будет отображаться только режим работы.
- Если нажать кнопку  во время работы устройства, то это вызовет срабатывание защитного контура и кондиционер не будет работать в течение примерно 3 минут.
- При работе в режиме обогрева цветовой индикатор внутреннего блока может мигать, причем в течение некоторого времени воздух из кондиционера выходить не будет.
- Если при работе в режиме обогрева с высокой  (ВЫСОКАЯ) скоростью вентилятора чувствуется поток холодного воздуха или после нагревания помещения нужно, чтобы кондиционер работал тише, рекомендуется использовать настройку  (АВТО).
- При использовании настройки  (НИЗКАЯ) мощность охлаждения немного снижается.
- При использовании настройки  (НИЗКАЯ) мощность обогрева кондиционера различна при различных режимах работы.

## ПРОГРАММИРОВАНИЕ ТАЙМЕРА/РАБОТА ТАЙМЕРА СПЯЩЕГО РЕЖИМА

- Если таймер запрограммирован, то даже при достижении установленного времени кондиционер включится, только если будет получен сигнал с ПДУ. Убедитесь, что программирование таймера завершено (об этом свидетельствует звуковой сигнал), а индикатор “ТАЙМЕР” внутреннего блока загорелся.
- Если кнопка  (СПЯЩИЙ РЕЖИМ) нажата при запрограммированном таймере включения/выключения, то таймер спящего режима имеет приоритет.
- Во время действия таймера спящего режима устанавливается скорость вентилятора  (НИЗКАЯ) независимо от заданной скорости вентилятора. Индикация на дисплее ПДУ останется неизменной даже при настройке скорости  (НИЗКАЯ).

## ПЕРИОДИЧЕСКИЙ ОСМОТР

ПРОВЕРЯЙТЕ СЛЕДУЮЩИЕ ПУНКТЫ КАЖДЫЕ ШЕСТЬ ИЛИ ДВЕНАДЦАТЬ МЕСЯЦЕВ. ПРИ НЕОБХОДИМОСТИ ОБРАТИТЕСЬ ЗА ПОМОЩЬЮ В СЕРВИС-ЦЕНТР.

1		<b>ВНИМАНИЕ</b>	<b>Проверьте правильность подсоединения провода заземления кондиционера.</b> Если провод заземления отсоединен или неисправен, может возникнуть опасность поломки кондиционера или поражения электрическим током.
2		<b>ВНИМАНИЕ</b>	<b>Убедитесь, что на монтажной раме наружного блока нет сильной ржавчины и что наружный блок не наклонился и нет опасности его падения.</b> Его падение может привести к травмированию людей.
3		<b>ВНИМАНИЕ</b>	<b>Проверьте, что вилка кабеля питания хорошо вставлена в розетку.</b> Если вилка кабеля питания вставлена в розетку неплотно или нагревается, существует опасность пожара или поражения электрическим током. Если на вилке кабеля питания есть пыль или грязь, очистите вилку и вставьте в розетку.

РУССКИЙ

## ПОСЛЕПРОДАЖНОЕ ОБСЛУЖИВАНИЕ И ГАРАНТИЯ

### ПЕРЕД ОБРАЩЕНИЕМ В СЕРВИС-ЦЕНТР ПРОВЕРЬТЕ СЛЕДУЮЩИЕ ПУНКТЫ

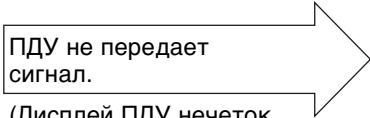
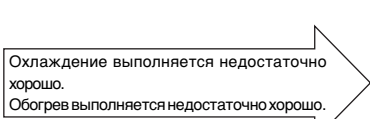
СОСТОЯНИЕ	ПРОВЕРЬТЕ СЛЕДУЮЩИЕ ПУНКТЫ
 <p>ПДУ не передает сигнал. (Дисплей ПДУ нечеток или пуст.)</p>	<ul style="list-style-type: none"> <li>• Требуется ли замена элементов питания?</li> <li>• Правильно ли вставлены элементы питания?</li> </ul>
 <p>Кондиционер не работает.</p>	<ul style="list-style-type: none"> <li>• Исправен ли предохранитель?</li> <li>• Не является ли напряжение слишком высоким или низким?</li> <li>• Находится ли автоматический выключатель в положении “ВКЛ”?</li> <li>• Вставлена ли в розетку вилка кабеля питания?</li> <li>• Имеет ли место отключение энергии?</li> </ul>
 <p>Охлаждение выполняется недостаточно хорошо. Обогрев выполняется недостаточно хорошо.</p>	<ul style="list-style-type: none"> <li>• Воздушный фильтр забит пылью?</li> <li>• Заданная температура адекватна?</li> <li>• Настроены ли горизонтальные дефлекторы в правильном положении, соответствующем выбранному режиму работы?</li> <li>• Входные или выходные отверстия внутреннего или наружного блока заблокированы?</li> <li>• Установлена скорость вентилятора “НИЗКАЯ”?</li> </ul>

■ Следующие события не указывают на наличие неисправности кондиционера.

В режиме обогрева индикатор режима мигает, а подача воздуха прекращается	<При начале работы> Подготовка кондиционера к выдуванию теплого воздуха. Подождите некоторое время. <Во время работы> Производится размораживание наружного блока. Подождите некоторое время.
Шипящий звук	Шумный ток хладагента в трубе или звук клапана при настройке скорости потока хладагента.
Скрипящий звук	Шум при расширении или сжатии блока вследствие изменения температуры.
Шорох	Шум вследствие изменения скорости вентилятора (например при начале работы).
Щелчки	Шум моторизованного клапана при включении кондиционера.

Булькающий шум	Шум происходит вследствие всасывания вентилятором воздуха, имеющегося в дренажном шланге, и выдувания конденсата, образовавшегося в коллекторе конденсата. За подробной информацией обратитесь в сервис-центр.
Шум при переключении режима	Шум от работы кондиционера меняется соответственно изменению питания при изменении температуры в помещении.
Появляется туман	При резком охлаждении воздуха в помещении потоком кондиционированного воздуха образуется туман.
На внешнем блоке появляется пар	При испарении воды, образывающейся при размораживании, образуется пар.
Запах	Появляется, когда запах и частицы дыма, пищи, косметики и т. п. попадают в кондиционер и выдуваются обратно в помещение.
Внешний блок продолжает работать, даже если кондиционер выключен.	Выполняется размораживание (при остановке обогрева микрокомпьютер проверяет наличие льда в наружном блоке и при необходимости дает команду начала автоматического размораживания).
Мигает индикатор "РАБОТА".	Свидетельствует о выполнении предварительного подогрева или размораживания. Поскольку защитный контур или датчик предварительного подогрева срабатывают при выключении и повторном включении кондиционера или при переключении режима со охлаждения на обогрев, индикатор продолжает мигать.
Заданная температура не достигается	Действительная температура в помещении может немного отличаться от заданной на ПДУ в зависимости от количества людей в помещении и условий в помещении или на улице.

- Если после выполнения описанных выше проверок кондиционер все равно не работает правильно, выключите автоматический выключатель или выньте вилку кабеля питания из розетки и сразу же обратитесь в сервис-центр.

**Немедленно обратитесь в сервис-центр при возникновении следующих условий:**

- Часто выключается автоматический выключатель или сгорает предохранитель.
- Выключатель работает нестабильно.
- Внутри блока случайно попало постороннее вещество или вода.
- Кабель питания сильно нагревается, или его изоляция повреждена.
- Мигает индикатор "ТАЙМЕР" внутреннего блока.



( Происхождение неисправности может быть определено по циклу мигания индикатора, поэтому перед выключением автоматического выключателя определите цикл мигания. )



**Примечания**

- При работе кондиционера или при его выключении могут иногда происходить следующие явления, которые не свидетельствуют о ненормальной работе.
  - (1) Небольшой шум тока хладагента в цикле охлаждения.
  - (2) Небольшой шум трения в корпусе вентилятора, который охлаждается и потом постепенно нагревается при выключении.
- Может появляться запах, когда в кондиционер попадает запах от дыма, продуктов питания, косметики и пр. Поэтому регулярно очищайте воздушный фильтр и испаритель для устранения запаха.

- Если после проведения описанных выше операций кондиционер все равно не работает правильно, немедленно обратитесь в сервис-центр. При обращении в сервис-центр сообщайте модель кондиционера, его серийный номер и дату установки. Кроме того, опишите неисправность.

**Обратите внимание:**

При включении оборудования, особенно при неярком электрическом освещении, может наблюдаться небольшое изменение яркости освещения. Это нормальное явление. Необходимо соблюдать предписания местных компаний, поставляющих энергию.