



ИНСТРУКЦИЯ ПО УСТАНОВКЕ И ЭКСПЛУАТАЦИИ КОНСОЛЬНОГО КОНДИЦИОНЕРА

■ **МОДЕЛЬ**

RK-18CHCN

RK-24CHCN

RK-36CHCN

RK-48CHCN

RK-60CHCN

Благодарим за выбор кондиционеров воздуха Dantex. Внимательно ознакомьтесь с настоящим руководством и храните его для использования в будущем.

Спасибо за выбор продукции нашей компании!

Установки для кондиционирования воздуха являются дорогостоящим оборудованием. Для того чтобы защитить ваши права и интересы, пожалуйста, убедитесь, что установка производится специалистами. Данное руководство является универсальной версией для всех систем кондиционирования, выпускаемых нашей компанией, хотя система, выбранная вами, может немного отличаться по внешнему виду от той, которая описана в руководстве. Но эти различия не будут влиять на работу и использование системы.

Пожалуйста, внимательно прочитайте руководство до начала работы с системой и проверьте, идентична ли указанная модель той, которую вы приобрели. Храните данное руководство должным образом на случай, если придется воспользоваться им в будущем.

Содержание

Страница

ПРИМЕЧАНИЯ ДЛЯ ПОЛЬЗОВАТЕЛЕЙ	1
НАЗВАНИЯ И ФУНКЦИИ ЭЛЕМЕНТОВ	4
ДИСТАНЦИОННОЕ УПРАВЛЕНИЕ	5
ПОДГОТОВКА К УСТАНОВКЕ	8
УСТАНОВКА СИСТЕМЫ	13
ПРОВЕРКА СИСТЕМЫ И ПРОБНЫЙ ЗАПУСК	22
ОБСЛУЖИВАНИЕ И ПРОФИЛАКТИКА	24
ПОИСК НЕИСПРАВНОСТЕЙ	26
ЭЛЕКТРОПРОВОДКА	28

1. 1 Примечания по технике безопасности

Данный раздел содержит важную информацию по безопасной работе с системой. Следуйте данным инструкциям для предотвращения нанесения травм себе и окружающим или повреждения имущества. Несоблюдение инструкций может нанести вред здоровью или принести ущерб.

Меры предосторожности, перечисленные здесь, делятся на две категории. В любом случае, вся информация по безопасности, должна быть внимательно изучена.

ПРЕДУПРЕЖДЕНИЕ



Несоблюдение предупреждения может привести к серьезным травмам, несчастным случаям, даже смерти.



ВНИМАНИЕ

Несоблюдение данных указаний может привести к травмам или повреждению оборудования.

Пожалуйста, внимательно изучите маркировку изделия. При обнаружении любых отклонений от нормальной работы, таких как посторонний шум, запах, дым, перегрев, утечка, огонь и т.д., пожалуйста, немедленно выключите питание системы, позвоните вашему дилеру или в местный центр обслуживания для получения инструкций. Не чините устройство самостоятельно. При необходимости позвоните в местную пожарную службу или службу неотложной медицинской помощи.



ПРЕДУПРЕЖДЕНИЕ

1. Никогда не устанавливайте устройство самостоятельно. Обратитесь к специалистам поставщика или центра обслуживания. Несоблюдение этого требования может привести к несчастным случаям или повлиять на эффективность системы при ее использовании.
2. Обязательно установите защитный выключатель при утечке. Отсутствие этого устройства может привести к поражению электрическим током и т.д.
3. Наружный блок следует надежно установить на положенном уровне.
4. Не допускайте заторов в сливном отверстии, иначе конденсат может повредить мебель или электрические приборы.
5. Убедитесь, что кондиционер качественно заземлен, в противном случае существует риск поражения электрическим током.
6. Запрещена установка в местах, где возможна утечка горючих газов, в местах с большим содержанием нефти или солей, таких как побережье.

7. При простое установки в течении длительного времени отключите питание, чтобы избежать несчастных случаев.
8. Система должна быть снабжена отдельным устройством питания и линией электропитания, чтобы избежать совместного использования данной линии с другими устройствами. Кроме того, необходимо использовать провод с указанным поперечным сечением для обеспечения питания, совместимым с соответствующим прерывателем (с функцией защиты от утечки).
9. Система соединена с заземляющим проводом с указанным поперечным сечением, который безопасно заземлен. Не допускается его соединение с газовой и водопроводной трубой, молниеотводом или телефонным заземляющим проводом, чтобы избежать поражения электрическим током.
10. Никогда не прекращайте работу системы, дергая за провод электропитания, чтобы избежать поражения электрическим током или пожара .



ВНИМАНИЕ

1. Не засовывайте руки или палки в вентиляционные отверстия. Вентилятор, вращающийся с высокой скоростью, нанесет вам травму.
2. Держите электрическую систему управления вдали от влаги, чтобы избежать короткого замыкания или повреждения системы.
3. После чистки сетки фильтра незамедлительно установите ее. Не допускается работа системы без сетки фильтра. Это может привести к плохой производительности.
4. При наличии в комнате стариков, детей и больных, пожалуйста, регулируйте комнатную температуру должным образом.
5. Если работа системы прервана молнией или электромагнитным излучением, отключите питание, перезапустите систему после устранения данных факторов.
6. Не забивайте отверстия для забора и выпуска воздуха на входе и выходе системы.
7. Никогда не используйте предохранитель неподходящей мощности или железные или медные провода вместо предохранителей
8. Держите систему вдали от мест, в которых существует угроза пожара. Немедленно вытащите вилку питания и потушите пожар, возникший в результате короткого замыкания, огнетушителем.
9. Отключите питание перед проведением технического обслуживания.
10. Не прикасайтесь к трубке со стороны выпуска воздуха, так как температура там может превышать 100 °С, что может привести к ожогам.
11. Не прикасайтесь к лопасти и острому краю, это может привести к порезам.
12. Не перемещайте устройство без указаний специалистов, иначе это может привести к повреждению системы.

13. Не прикасайтесь к вращающимся частям и отверстиям воздуховодов руками или предметами, чтобы избежать несчастных случаев или повреждений.

14. Запрещается помещать предметы на элементах устройства, чтобы не вызвать опасность их падения при работе.

1. 2 Рекомендации по эксплуатации

1. Устройство должно быть установлено вне помещения с защитой от солнца и дождя, в противном случае, наша компания не несет ответственности за проблемы, связанные с неправильной установкой.

2. Все параметры работы системы и установки защитного устройства выставляются перед доставкой, потребителям не следует менять установленные значения и также не следует создавать линию защитных устройств системы. Результатом неправильной защиты может стать короткое замыкание или повреждение устройства.

3. Когда устройство работает, неквалифицированный персонал не должен прикасаться к электрическим элементам или кнопкам, это может привести к серьезным последствиям.

4. Если система работает неправильно, не чините ее самостоятельно, пожалуйста, проконсультируйтесь с центром обслуживания компании (номер телефона центра обслуживания можно посмотреть в конце инструкции). Ремонт устройства неквалифицированным персоналом может привести к поломке системы или получению телесных повреждений.

5. Во время чистки системы никогда не протирайте операционную панель бензолом, растворителем или тканью с химическими веществами и т.д., это может привести к стиранию кнопок или неисправностям в их работе. Не следует поливать систему водой или чистящим средством. Когда это необходимо, чистите ее тканью, смоченной водой или нейтральным чистящим средством.

6. Для того чтобы продлить срок службы кондиционера, пожалуйста, не запускайте компрессор слишком часто (не более чем пять раз в час).

7. Хладагент, используемый в системе, является негорючим и безвредным. Его удельный вес больше, чем у воздуха, поэтому при утечке он распространится по полу. Как следствие, если система установлена в комнате, необходимо убедиться, что условия вентиляции правильны, иначе при утечке хладагента может возникнуть серьезное удушье.

8. При утечке хладагента остановите систему любым возможным способом и немедленно свяжитесь с центром обслуживания и специалистами по ремонту. Запрещено разводить огонь, так как если хладагент будет реагировать с пламенем, он распадется на вредные газы.

9. Пожалуйста, проводите техническое обслуживание системы в соответствии с требованиями спецификации, чтобы убедиться в корректности условий работы системы.

Внутренний блок

Индикаторная панель

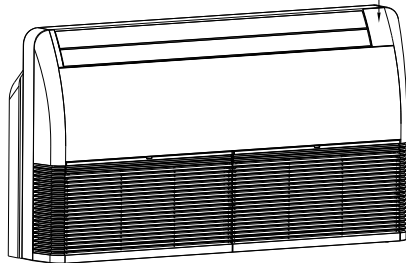

- WORKING — лампочка РАБОТА
- FAN — индикатор ВЕНТИЛЯТОР
- TMR — лампочка ТАЙМЕР
- ALARM — индикатор ТРЕВОГА
- ⊙ 15MIN — кнопка временной работы
- ⊙ IR — Приемник инфракрасного сигнала

Наружный блок

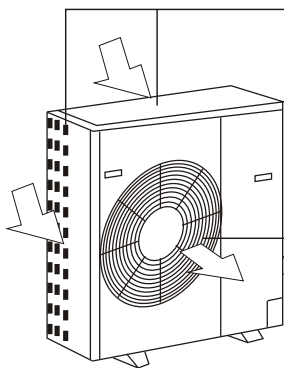

Забор воздуха (по бокам и на задней поверхности)

Соединительная трубка

Дренажный шланг

Выпуск воздуха

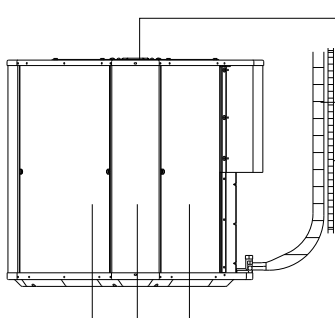

Выпуск воздуха

Соединительная трубка

Дренажный шланг

Забор воздуха (по бокам и на задней поверхности)

ПРИМЕЧАНИЕ: Рисунки, приведенные выше только для примера, основаны на одной модели продукта нашей компании, могут отличаться от рисунков модели, которую вы приобрели.

3.1 Инструкция по использованию пульта дистанционного управления

Здесь рассматривается общий для всех устройств пульт дистанционного управления Lingtong.

Кнопка ТУРБО, ЛАМПА, ПОТОК ВОЗДУХА и ОЧИСТКА используются для отдельных, недавно разработанных, новых моделей.

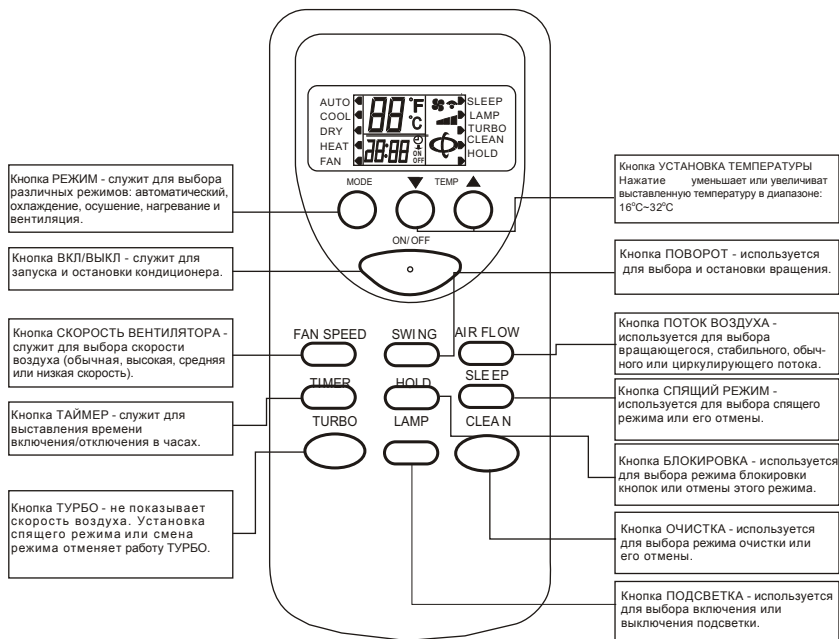

3. 2 Описание функциональных кнопок

Кнопка ВКЛ/ВЫКЛ: нажимайте кнопку, и пульт будет реагировать в следующем порядке: ВКЛ→ВЫКЛ→ВКЛ.

При первичном запуске условия работы выставляются по умолчанию (выставленная температура - 25°C, обычная скорость воздуха, вращение и поток автоматические и отключены режим ЛАМПА, ТУРБО, ОЧИСТКА, СПЯЩИЙ РЕЖИМ, ТАЙМЕР, БЛОКИРОВКА). При повторном включении условия работы те же, что и до остановки. При этом отменяется режим ЛАМПА, ОЧИСТКА, СПЯЩИЙ РЕЖИМ, ТУРБО и ТАЙМЕР.

Кнопка РЕЖИМ: нажимайте кнопку для включения режимов в следующем порядке:

АВТО→ОХЛАЖДЕНИЕ→ОСУШЕНИЕ→НАГРЕВАНИЕ→ВЕНТИЛЯТОР→АВТО

Кнопка : в режиме ОСУШЕНИЕ или АВТО, нажимая кнопку , нельзя изменить температуру. При другом режиме нажмите кнопку один раз, и температура уменьшится на 1°C в следующем порядке : 32°C→31°C→...→17°C→16°C.

Кнопка : в режиме ОСУШЕНИЕ или АВТО, нажимая кнопку , нельзя изменить температуру. При другом режиме нажмите кнопку один раз, и температура увеличится на 1°C в следующем порядке : 16°C→17°C→...→31°C→32°C.

Кнопка СКОРОСТЬ ВЕНТИЛЯТОРА: при первом запуске автоматически выставляется скорость воздуха по умолчанию. Пульт дистанционного управления не будет реагировать на нажатия клавиши, так как скорость воздуха не регулируется при низкой скорости в режиме осушения. При другом режиме нажмите кнопку для включения режимов в данном порядке: автоматическая скорость → высокая → средняя → низкая → автоматическая.

Кнопка ПОВОРОТ: в режиме осушения режим вращения постоянно установлен на стабильный поток. При другом режиме нажмите кнопку для включения режимов в данном порядке: поворот → стабильный поток → обычный поток → поворот.

Кнопка ПОТОК ВОЗДУХА: при первом запуске в режиме поворота устанавливается поток по умолчанию. Нажмите кнопку для включения режимов в данном порядке: ПОВОРОТ → ОСТАНОВКА → ПОВОРОТ.

Кнопка ТАЙМЕР: по умолчанию режим таймера отключен, нажмите кнопку для выставления времени таймера. Порядок включения: 1 час → 2 часа → ... → 24 часа → отмена → 1 час Нажмите кнопку для выставления начала работы таймера в выключенном состоянии и для установки завершения работы таймера во включенном состоянии. После выставления функции таймера время убывает каждый час до достижения момента включения или отключения. В тот же момент режим таймера будет отключен. Нажатие кнопки РЕЖИМ не может отменить включенный режим таймера, который выставит время таймера при нажатии другой кнопки.

Кнопка БЛОКИРОВКА: по умолчанию режим БЛОКИРОВКИ отключен, нажмите данную кнопку для выбора режимов в данном порядке: БЛОКИРОВКА КНОПОК → отмена БЛОКИРОВКИ КНОПОК → БЛОКИРОВКА КНОПОК . В режиме БЛОКИРОВКА все кнопки за исключением кнопки БЛОКИРОВКА не работают. (**ПРИМЕЧАНИЕ:** В режиме БЛОКИРОВКА, дистанционная и рабочая панель системы будут автоматически заблокированы нажатием кнопки, а повторным нажатием - разблокированы. Что касается сплит-устройства, оно контролирует только кнопку ТРЕВОГИ, и панель отреагирует на нее).

Кнопка СПЯЩИЙ РЕЖИМ: нажмите данную кнопку для включения режимов в данном порядке: СПЯЩИЙ РЕЖИМ → отмена СПЯЩЕГО РЕЖИМА → СПЯЩИЙ РЕЖИМ. Функция СПЯЩИЙ РЕЖИМ не будет отменена при смене режимов. Нажмите кнопку для выставления СПЯЩЕГО РЕЖИМА, и скорость потока будет автоматически установлена как низкая. Возможно регулировать скорость потока, нажимая кнопку СКОРОСТЬ ВЕНТИЛЯТОРА (за исключением режима осушения).

Кнопка ТУРБО: по умолчанию режим ТУРБО отключен, и кнопка не работает в режиме АВТО, ОСУШЕНИЕ и ВЕНТИЛЯТОР (при ее нажатии не отображается никакой информации и не посылается никаких команд). Однако нажатие кнопки в других режимах позволяет включать и отключать управление. В режиме ТУРБО не отображается скорость потока. Режим ТУРБО отключается при нажатии клавиш РЕЖИМ и СПЯЩИЙ РЕЖИМ.

Кнопка ПОДСВЕТКА: по умолчанию режим ПОДСВЕТКА отключен, нажмите данную кнопку для выбора режимов в данном порядке: ПОДСВЕТКА → отмена ПОДСВЕТКИ → ПОДСВЕТКА. В режиме ПОДСВЕТКА нажатие кнопки РЕЖИМ не отменит работу кнопки ЛАМПА.

Кнопка ОЧИСТКА: по умолчанию режим ОЧИСТКА отключен, нажмите данную кнопку для выбора режимов в данном порядке: ОЧИСТКА → отмена ОЧИСТКИ → ОЧИСТКА. В режиме ОЧИСТКА нажатие кнопки ОЧИСТКА не отменяет функцию ОЧИСТКИ. Нажмите кнопку при закрытии дистанционного управления, режимы будут выставлены в следующем порядке: ОЧИСТКА → отмена ОЧИСТКИ → ОЧИСТКА. При остановке системы и повороте выключателя очистки постоянный поворот и скорость поворота не регулируются.

3. 3 Примечания по работе с пультом дистанционного управления

Не помещайте пульт вблизи источника высоких температур, таких как электроодеяло, печь и т.д.

Не подвергайте пульт воздействию солнечных лучей.

Обращайтесь с ним бережно и предотвращайте повреждения, вызванные падением.

Не помещайте никакие преграждения между приемником сигнала кондиционера и пультом, иначе это может помешать передаче сигналов.

Не проливайте воду или другую жидкость на пульт.

Не кладите на пульт никакие предметы.

ПРИМЕЧАНИЕ: Если пульт не работает, замените батарейки и попробуйте снова. Если это не помогает, примите срочные меры для перезапуска кондиционера.

3. 4 Замена батареек пульта дистанционного управления

При возникновении необходимости в замене батареек, которая может быть вызвана тем, что батарейки исчерпали свой ресурс, выньте из пульта старые батарейки и замените на новые.

Если после передачи сигнала кондиционер не издает звук приема сигнала.

Если экран отображает нечеткую информацию.

Поступите следующим образом:

Снимите заднюю панель, выньте старые батарейки.

Замените батарейки, учитывая полюса

“+” и “-” на батарейках.

Закройте заднюю панель и выставьте текущее время.

Убедитесь, отображает ли экран время до полудня или после полудня.

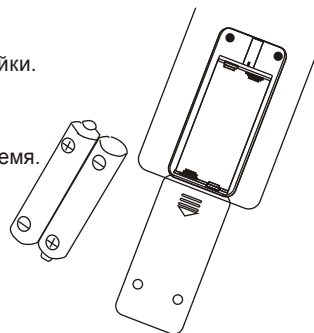

Обратите внимание на полюса “+” и “-”



ПРИМЕЧАНИЕ

1. Не рекомендуется использовать совместно старые и новые батарейки.
2. Если пульт простаивает в течение длительного времени, выньте батарейки.
3. Срок службы батареек в соответствии с требованиями стандартов JIS или IEC составляет от 6 до 12 месяцев при стандартных условиях.

Превышение срока службы или использование сухозарядных батареек, что не соответствует упомянутым требованиям, может привести к утечке жидкости в батарейках, и пульт не будет работать.

4. На батарейке обозначен “Рекомендуемый срок службы”. Реальный срок службы может оказаться короче рекомендуемого.



ВНИМАНИЕ

Установка системы должна быть проведена специалистом. Неправильная установка системы может вызвать утечку воды, угрозу поражения электрическим током или возникновения пожара.

4. 1 Выбор места установки

4. 1. 1 Места установки для наружного блока

- 1) Устанавливайте систему в местах, где нет воздействия дождя или прямых солнечных лучей, и в местах с хорошей вентиляцией.
- 2) Убедитесь, что шумы, производимые системой, не будут мешать в месте установки.
- 3) Принимайте во внимание простоту в подключении системы к сети питания.
- 4) Устанавливайте систему не только на специальную металлическую подставку;
- 5) Не устанавливайте в местах, где возможна утечка горючих газов;
- 6) При нагревании обратите внимание на дренаж конденсированной воды из опорной плиты так, чтобы он не влиял на соседей или прохожих;
- 7) Не устанавливайте отверстия выпуска воздуха по направлению к ветру;
- 8) Убедитесь, что у детей нет доступа к системе;
- 9) Необходимо оставить достаточно пространства для установки или обслуживания в соответствии с Рис. 1;
- 10) Не применяйте кондиционер для следующих мест:
 - a. В транспортном средстве или на корабле;
 - b. Места с наличием тяжелой нефти или сильного ветра;
 - c. В местах с наличием влаги, таких как ванная, подвал и т.д.;
 - d. В местах с высокочастотным оборудованием, таким как беспроводное оборудование, электросварка, медицинское оборудование и т.д.;
- e. Другие специальные пространства.



Рис. 1

4. 1. 2 Места установки для внутреннего блока

- 1) Выставляйте устройство по уровню, избегайте каких-либо вибраций и обеспечивайте подачу воздуха ко всем точкам в помещении;
- 2) Забор или выпуск воздуха внутреннего блока не может быть заблокирован, так что подача воздуха или возврат воздуха обеспечиваются и не зависят от теплоты или влажности поблизости;
- 3) Не устанавливать в местах с большим содержанием паров масла или водяного пара.

- 4) Избегайте мест, где может возникнуть приток, задержки, а также блокировки горячих газов.
- 5) Избегайте высокочастотного оборудования (например, высокочастотных дуговых сварочных аппаратов и т.д.).
- 6) Не устанавливайте отверстия выпуска воздуха вблизи пожарной сигнализации.
- 7) Избегайте мест, где часто используются растворы кислот.
- 8) Устанавливайте внутренний блок вблизи электророзеток и специальных проводов.

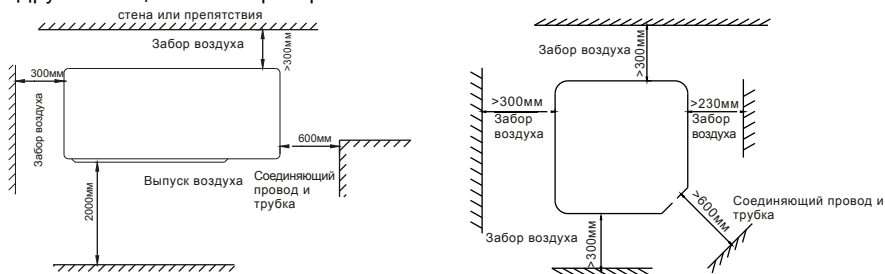
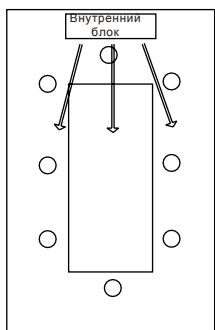

Правильная установка
(равномерная циркуляция
воздушного потока)

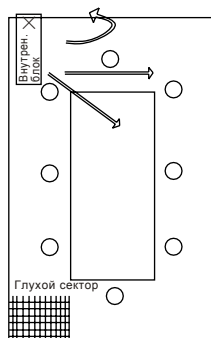

Неправильная установка
(неравномерная циркуляция
воздушного потока)

Рис. 2

4. 2 Подготовка перед установкой

Для установки основания кондиционера действуйте с учетом его местоположения и размеров. (Рис. 3)

4. 2. 1 Наружный блок

4. 2. 1. 1 Установите систему на основание:

Бетонное основание

Это основание отливается из определенной марки бетона, который обладает сильным антивибрационным эффектом, при этом следует учесть следующие факторы:

- 1) Поверхность бетонного фундамента должна быть массивной, твердой и плоской. Она должна выдерживать нагрузку как минимум вдвое превышающую вес системы.
- 2) При создании бетонного фундамента необходимо установить арматурные стальные стержни ($D > 9,5$ мм) в бетон фундамента. Эти стержни должны быть помещены в верхние и нижние слои, а расстояние между стержнями должно составлять 10 см.
- 3) При изготовлении бетонного фундамента на бетонном полу, пожалуйста, сохраняйте поверхность необработанной, а затем очистите и увлажните ее. После всех этих процедур создайте бетонный фундамент .
- 4) Состав смеси бетона определяется соотношением 1:2:4, при необходимости, вставьте несколько соответствующих анкерных болтов. Сохраняйте поверхность платформы основы гладкой.
- 5) Поверхность платформы бетонного основания должна быть водонепроницаемой и вокруг нее должен быть предусмотрен уклон более 30°C , и должен быть выход к водостоку.

7) Для бесшумного запуска системы и для избежания шумовых и вибрационных помех необходимо поддерживать разделяющий антивибрационный слой между основной системы и основанием. При установке выставляйте устройство по уровню.

8) Для избежания деформаций и даже разрушения устройства, вызванных перемещением системы, работающей в течение длительного времени, необходимо принять некоторые меры для закрепления устройство в фиксированном положении.



Рис. 3



ПРИМЕЧАНИЕ

Расстояние между бетонным фундаментом и основанием должно превышать 100 мм

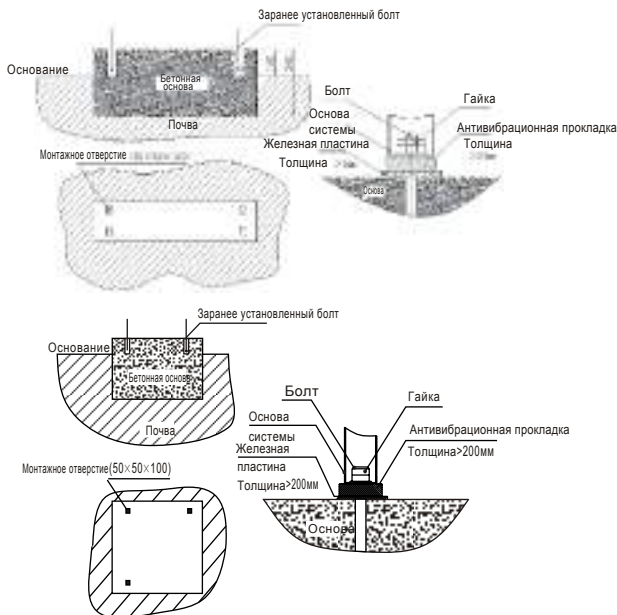
Высота бетонного фундамента должна превышать 300 мм

Бетонный фундамента должен быть выровнен по уровню с наклоном меньше, чем 0,1%

Сваренная с помощью стального швеллера, уголка и двутаврового проката опора должна быть прикреплена к основанию с использованием болтов



ПРИМЕЧАНИЕ

Поверхность опоры должна быть достаточно прочной, чтобы выдержать нагрузку системы и не увеличивать вибрации и шум, которые могут привести к неисправностям.

4. 2. 1. 2 Установка системы на стене:



Рис. 4

4. 2. 2 Внутренний блок

4. 2. 2. 1 Установка системы на потолке:

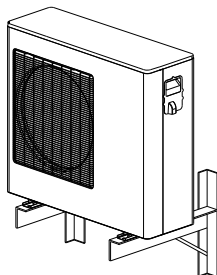
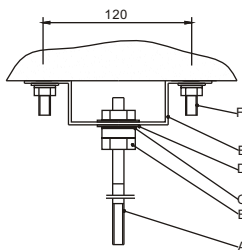

- A:Подвесной болт
- B:Гайка
- C:Пружинная шайба
- D:Плоская шайба
- E:Установочная стойка
- F:Расширительный болт

Рис. 5

4. 3 Проверка при распаковке

Проверьте оборудование до установки. Действуйте следующим образом:

После открытия проверьте наружную поверхность на наличие повреждений или влаги.

Проверьте, чтобы маркировка, спецификация, тип системы отвечали требованиям и убедитесь, что руководство пользователя, аттестационная карта полные, а дополнительное оборудование соответствует указанному в упаковочном листе.

Проверка системы проводится согласно Таблице 1.

Таблица 1

Проверяемый элемент	Содержание	Проверяемый элемент	Содержание
Система	1) Проверьте, нет ли следов повреждения или влаги. 2) Проверьте, что трубка в порядке 3) Проверьте, что дополнительное оборудование в порядке 4) Проверьте, что газовое давление системы в порядке	Вентилятор	Проверьте, что вентилятор в порядке
Выключатель электропитания	1) Проверьте, что выключатель электропитания в порядке 2) Проверьте, что вставленное оборудование установлено плотно 3) Проверьте, что соединение заземляющего провода плотное.	Мотор вентилятора	1) Проверьте, что изоляция в порядке 2) Проверьте, что соединение заземляющего провода плотное. 3) Проверьте, что соединение провода мотора вентилятора плотное.

Название системы			
Проверка системы	1.Упаковка		
	2.Проверка устройства		
	3.Проверка выключ. электропит.		
	4.Проверка вентилятора и мотора		
	5.Другие		
Проверка технической документации	1.Упаковочный лист	копия	шт
	2.Карта качества	копия	шт
	3.Руководство пользователя	копия	шт
	4.Другие	копия	шт
Проблема и исправление			
Проверяющий		Год	Месяц день

4. 4 Проверка питания системы

До установки системы необходимо проверить характеристики мощности, шнур питания и переключатель для обеспечения соответствия требованиям безопасности.

Питание системы должно быть соединено со специальным устройством питания с функцией защиты в случае утечки.



ПРИМЕЧАНИЕ

Если указанное требование не выполнено, монтажник должен отказаться установить систему

5. 1 Установка внутреннего и наружного блоков

5. 1. 1 Установка наружных блоков

- 1) Закрепить устройство на фундаменте и отрегулировать по уровню.
- 2) Закрепить устройство гайками на основании и зафиксировать его.
- 3) Прочно закрепить устройство, чтобы оно выдерживала вибрации и сильный ветер.
- 4) При установке устройства на стену с опорой, действуйте согласно установке бытового кондиционера.
- 5) Устанавливая бетонное основание, руководствуйтесь Рис. 6.



Рис. 6



ПРИМЕЧАНИЕ

Перевозите систему вместе с упаковкой на место установки.
При перевозке системы наклон не должен превышать 20°.

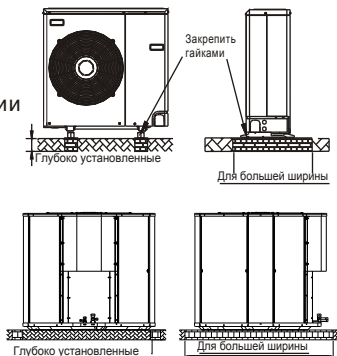
5. 1. 2 Установка внутренних блоков

5. 1. 2. 1 Установка подвесных болтов М10. (4 болта) :

Руководствуйтесь приведенным рисунками для определения расстояния между болтами

Установите подвесные болты М10.

Установка на потолок варьируется в зависимости от конструкции, обратитесь к специалистам в строительстве.

- 1) Учитывайте размер обшивки потолка, чтобы потолок оставался ровным. Укрепите балки крыши от возможных вибраций.
- 2) Обрежьте балку крыши.
- 3) Упрочните обрезанное место и укрепите балку крыши.

Проведите трубы и линии электропередачи в потолок после окончания установки основного корпуса системы. Начиная работу, необходимо определить направление труб, которые нужно вывести, особенно в месте, где находится обшивка потолка, положение труб хладагента, водосточных труб, внутренних и наружных трубопроводов в местах соединения прежде, чем подвешивать систему.

Установка подвесных болтов.

Деревянная конструкция

Положите брус поперек балки крыши, затем установите подвесные болты (согласно Рис. 7)



Рис. 7

Новые бетонные бруски

Вставка болтов (согласно Рис. 8)

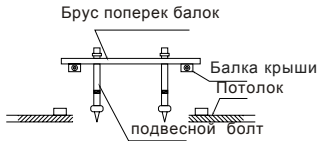

Рис. 8

Для исходных бетонных брусков

Используйте вставной болт и стальные стержни (согласно Рис. 9)

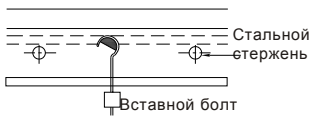

(Подвешивание трубы и вставка болта)

Рис. 9

Для стальной балки крыши

Непосредственно установите и используйте опорный стальной уголок (согласно Рис. 10)



Рис. 10

5. 1. 2. 2 Установка на стену

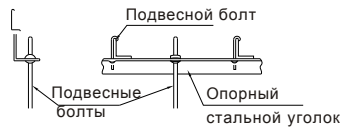

Рис. 11

Закрепите крюк с помощью шурупа на стене (согласно Рис. 12)

Повесьте внутренний блок на крюк

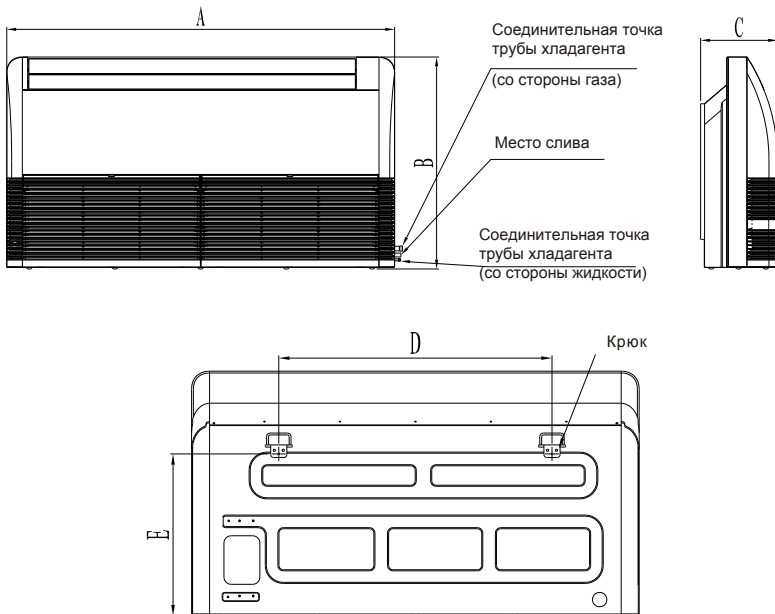

Рис. 12

5. 1. 2. 3 Установка на потолок

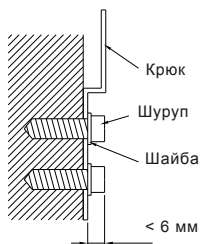

Рис. 13

Выньте боковую панель (согласно Рис. 14).

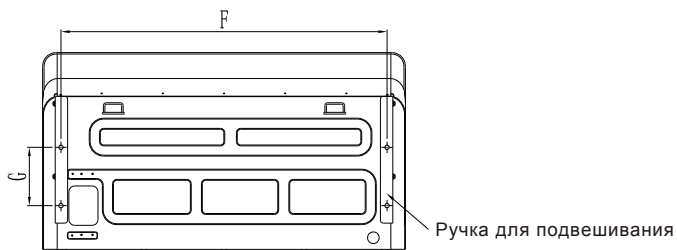
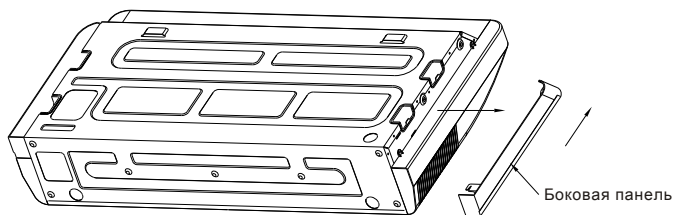

Fig14

Поместите ручку для подвешивания на вставной болт (согласно Рис. 15). Подготовьте крепежные болты для системы (согласно Рис. 16)



Рис. 15



Рис. 16

Повесьте систему на ручку для подвешивания, сдвинув ее назад. С обеих сторон надежно затяните крепежными болтами (Согласно Рис. 17)

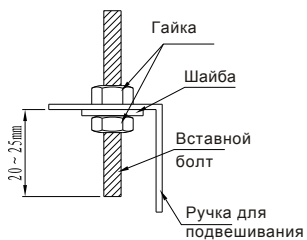

Рис. 17

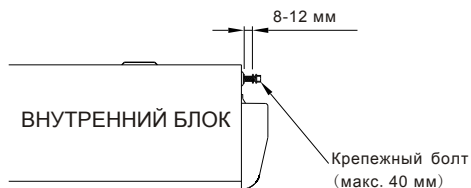

ВНИМАНИЕ

Рисунки выше основаны на модели с номинальной мощностью 18000 БТЕ/ч, которая может отличаться от приобретенной вами модели.

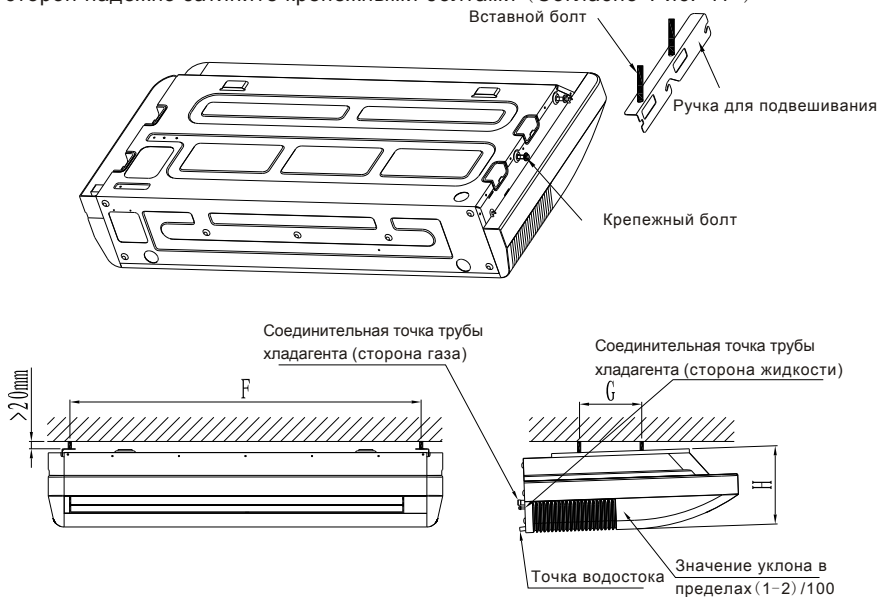
5. 1. 2. 4 Размер системы

Таблица 3

Модель (БТЕ/ч)	A	B	C	D	E	F	G	H
18000 24000	885	680	244	520	450	759	200	240
36000	1245	680	244	760	450	1119	200	240
48000 60000	1670	680	244	1070	450	1542	200	240

ПРИМЕЧАНИЕ: Размер 18000 БТЕ/ч и 24000 БТЕ/ч аналогичны. Размер 48000 БТЕ/ч и 60000 БТЕ/ч аналогичны.

5. 2 Установка и соединение труб хладагента

После установки внутреннего и наружного блока необходимо соединить трубы.

5. 2. 1 Проверка труб

Перед соединением труб проверьте их на соответствие необходимым требованиям;

Внутри труб все чисто, отсутствует пыль, воздух и вода в трубах;

Патроны и гайки на обоих концах трубы находятся в хорошем состоянии.

Изгибайте трубы хладагента, следуя запланированным процедурам. Во время изгиба труб избегайте поломки трубы и изменения ее сечения и сохраняйте радиус изгиба как можно большим (по крайней мере, 400 мм). Количество изгибов не более трех.

5. 2. 2 Соединение труб

При подсоединении труб хладагента к внутренним блокам операция должна быть быстрой, чтобы убедиться, что время соединения двух труб на месте не будет слишком большим.

5. 2. 2. 1 При подключении соединителя патрона соблюдайте соосность двух труб, а затем поставьте винтовую гайку и заверните ее. В завершение затяните винты с помощью гаечных ключей в соответствии с рисунком ниже:

Закрепите медные трубы с помощью ключей с надлежащими крутящими моментами в соответствии с таблицей 4.

Таблица 4

Диаметр медной трубы (мм)	Крутящий момент (кгс · м)
6.35	1.4 1.7
9.52	1.4 1.7
12.7	4.8 6.2
15.88	4.8 6.2
19.05	6.9 9.9



Рис. 18

ПРИМЕЧАНИЕ: Пожалуйста, используйте 2 гаечных ключа: обычный гаечный ключ и гаечный ключ с регулируемым крутящим моментом.

5. 2. 2. 2 Пропускание через стену:

Труба и провод должны быть защищены стаканом при пропускании через стены. (Рис. 19)



Рис. 19

5. 2. 2. 3 Выпустите воздух в соединительном трубопроводе:

Если соединительная труба имеет длину не более 5 метров, используйте хладагент в наружном блоке для выпуска воздуха (50-100 г хладагента используется для опустошения трубы до поставки наружного блока, согласно Рис. 20).

Полностью выверните гайки в узлах А, В, С, D.

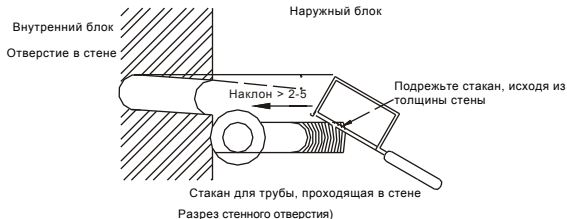
Поверните гайку клапана В шестиугольным ключом, а затем поворачивайте на 45° против часовой стрелки в течение 10 секунд внутренним шестиугольным ключом после затягивания А.

Проведите тест утечки в узлах А, В, С, D, а затем нажмите в центр клапана для выпуска воздуха в течение 20 секунд, затем выверните вспомогательный клапан.

Полностью откройте проверочный клапан В и А внутренним шестиугольным ключом, затем затяните гайки на них.



Рис. 20

Если соединительная труба имеет длину более 5 метров (обычное расстояние), используйте вакуумный насос для откачки воздуха; для системы использующей R410A, нужно использовать вакуумный насос для откачки воздуха вне зависимости от длины насоса. (согласно Рис. 21)

Откройте гайку А, подсоедините шланг 1 трубопровода к клапану А (клапан А и В должны быть выключены). Затем соедините шланг 2 с вакуумным насосом.

Полностью поверните ручку низкого давления трубопровода.

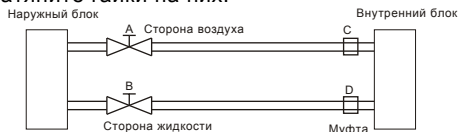
Запустите вакуумный насос для выпуска воздуха. Немного откройте клапан В для проверки поступления воздуха. (Шум от вакуумного насоса изменяется, и указатель сдвигается от минуса до нуля). Затем заверните гайку клапана.

После выпуска воздуха полностью закройте ручку низкого давления трубопровода (Lo).

ПРИМЕЧАНИЕ: Выпускайте воздух в течение 15 минут и обеспечьте показания мультиметра “-1.0x10⁵ Па”(-76 см.рт.ст.).

Снимите шланг в узле А, затем закрутите гайку.

Выкрутите гайки клапанов А и В и включите клапаны А и В, затем закрутите гайки.



Рис. 21

5. 2. 2. 4 Тест утечки воздуха: мыльной водой смачиваются разъемы и узлы, чтобы проверить, существует ли утечка в узлах .

5. 2. 2. 5 Сохранение энергии: после теста на утечку и на давление нужно обернуть трубу изоляционным материалом. Требуется изоляционный слой.

Изоляционный слой трубопровода должен быть толщиной, по крайней мере, 8 мм и должен быть плотно установлен.

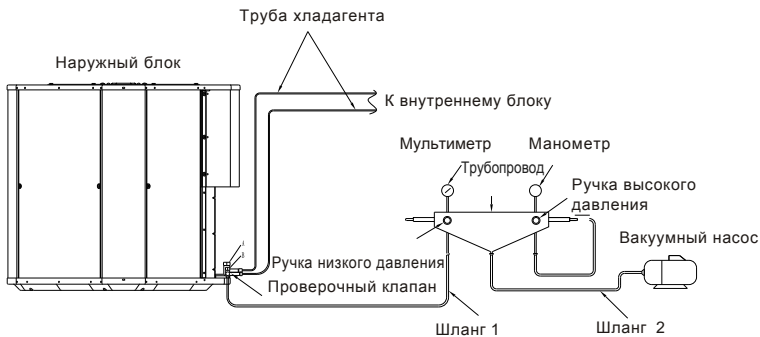
Проверьте поверхность изоляционного слоя на влагоустойчивость (обычно оборачивают и изгибают трубу).

Не допускается запотевание поверхности в режиме охлаждения.

5. 2. 2. 6 Новое оборудование для R410A.

Таблица 5

Новые устройства для R410A	Изменения
Манометр	При высоком рабочем давлении невозможно измерить давление обычным манометром. Чтобы предотвратить заправку другим хладагентом, надо уменьшить диаметр отверстия.
Шланг	Чтобы улучшить сопротивление давлению, материал и размеры шланга должны быть заменены (1/2 UNF резьба, 20 нитей на дюйм). При покупке шланга не перепутайте размер.
Мультиметр	При высоком рабочем давлении и скорости газификации, трудно прочитать значения для использования баллона с хладагентом.
Ключ с крутящим моментом (Ном. диаметр: 1/4, 3/8)	Размер противоположной конусной гайки увеличен. Также возможно применять обычный ключ: ном. диаметр отверстия 1/4 или 3/8.
Конический элемент (типа муфты)	Увеличение размера отверстия в стержне может увеличить силу удара инструмента.
Отрез труба	Используется при создании конического отверстия.
Адаптер вакуумного насоса	Подключаемый к обычному вакуумному насосу, адаптер защищает от утечки масла обратно к шлангу. У шланга 2 отверстия: одно для обычного хладагента (7/16 UNF резьба, 20 нитей на дюйм) и другое для R410A. Если масло насоса смешивается с R410A, образуется осадок, вызывающий повреждение оборудования.
Детектор утечки газа	Только для хладагента HFC.



ПРИМЕЧАНИЕ

Баллон с хладагентом поставляется с обозначением хладагента (R410A) и специальным розовым цветом защитного покрытия (цветовой код ARI: PMS 507).

Отверстие баллона с хладагентом имеет резьбу 1/2 UNF, что составляет 20 нитей на дюйм, в соответствии с диаметром шланга.

5.3 Монтаж трубопроводов

Из-за того, что место установки и длины трубопроводов различны, выберите подходящую трубу и место для установки, при котором труба будет как можно более короткой. При расположении трубы уделите внимание следующим пунктам:

Максимальное расстояние от трубопровода

Таблица 6

Хладопроизводительность (БТЕ/ч)	18000	24000	42000	48000	60000
Макс. длина (м)	10		12		15
Макс. высота (м)	5		8		8
Макс. число изгибов (шт)	10		10		10

ПРИМЕЧАНИЕ: Приведенные параметры полностью учитывают потери выхода охлаждения и возвращения масла при обеспечении 80% выхода охлаждения.

Использование масляных петель

При относительно большой разнице в высоте между внутренним и наружным блоками должны использоваться масляные петли для обеспечения возврата масла. Ознакомьтесь с методом монтажа на Рис. 22

1) Разница в высоте внутреннего и наружного блоков свыше 5 м:



Рис. 22

ПРИМЕЧАНИЕ: только охлаждающие устройства не допускают масляных петель.

2) При разнице в высоте внутреннего и наружного блоков менее 5 м, никаких проблем с его установкой не возникнет.

Добавление хладагента.

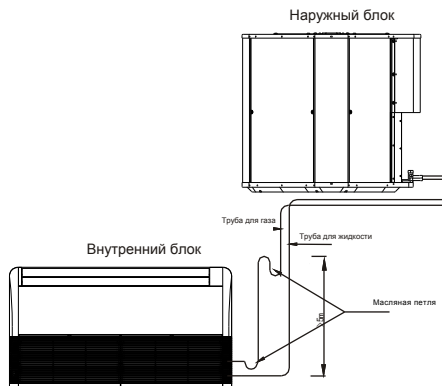
Добавьте хладагент, если соединительные трубы длинее 8 м, согласно Таблице 7:

Таблица 7

Диаметр труб с жидкостью (мм)	Добавление количества на метр (г)
Φ 6.3	30
Φ 9.5	65
Φ 12.7	120

ПРИМЕЧАНИЕ: при добавлении хладагента возвратное давление движущегося воздуха 4.5-5.5кгс/см².

5. 4 Установка конденсатных труб

Что касается потолочных/напольных систем, существует два пути установки дренажной трубы:

5. 4. 1 Когда установочное место близко к сливу, используется метод установки как для домашнего кондиционера;

5. 4. 2 Когда установочное место вдали от слива:

Можно выбрать U-PVC в качестве материала трубопровода;

Требования установки:

- Установите затвор в выпускное отверстие и зафиксируйте его там.
 - Наклон дренажной трубы не меньше, чем 1°, и для данной секции не должно быть изгиба.
 - Внутренняя часть конденсатной трубы должна быть заключена в материал, сохраняющий энергию, чтобы избежать запотевание, поэтому используйте узлы внутреннего блока;
 - Если дренажная труба слишком длинная, установите опоры для защиты трубы от изгиба.
 - После установки конденсатной трубы необходимо провести тест утечки, налив немного воды для проверки, есть ли утечка в узлах, и ровный ли водосток.
- В новой комнате проведите тест утечки до укладки потолка, см. Рис. 23.



Рис. 23

6. 1 Проверка кондиционера

Перед пробным запуском проверьте блоки в соответствии с данными пунктами:

Проверьте, правильно ли установлены внутренний и наружный блоки.

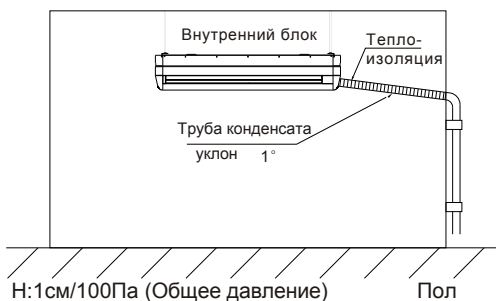
Проверьте, правильно ли установлены трубопровод и проводка.

Проверьте все узлы трубопровода хладагента с детектором утечки газа

Проверьте, ровный ли водосток.

Проверьте, в порядке ли теплоизолирующий слой.

Проверьте, заземлена ли система должным образом.

Убедитесь, что напряжение источника питания в допустимом диапазоне.

Проверьте, нет ли помех во входных и выходных отверстиях

внутреннего и наружного блоков.

Откройте проверочный клапан на стороне жидкости и воздуха.

Если все в порядке, можно приступать к пробному запуску.

6. 2 Пробный запуск и наладка

С помощью пульта включите систему в режиме охлаждения и проверьте следующие пункты.

6. 2. 1 Внутренний блок

Проверьте, хорошо ли работают кнопки ВКЛ/ВЫКЛ и функциональные кнопки.

Проверьте, хорошо ли работает панель воздуховода.

Проверьте, все ли лампочки в порядке.

Проверьте, ровный ли водосток .

Проверьте, нет ли нехарактерных шумов или вибраций при работе.

Проверьте, хорошо ли работают блоки в режиме нагрева с типом системы с тепловым насосом.

6. 2. 2 Наружный блок

Проверьте, нет ли нехарактерных шумов или вибраций при работе.

Проверьте, не мешают ли соседям ли шумы, воздушный поток и дренажная вода из блоков.

Проверьте, нет ли утечки хладагента.

6. 3 Проверка и принятие решения

Если отладка и пробный запуск прошли нормально, соберите всю информацию, а затем отправляйте пользователям.

Подготовка информации включает в себя (согласно Таблице 6 и Таблице 7):

1) Записи проверки распакованного оборудования, сертификат качества оборудования;

2) Записи отладки.

Заполните гарантийный талон.

Записи тестового запуска и отладки

Таблица 8

Название проекта	
Дата отладки	
Предмет отладки	
Результаты отладки	
Мнения	
Сотрудники	

Отчет о проверке и принятие заключения

Таблица 9

Название проекта		Место проекта	
Дата заключения		Дата поставки	
Содержание			
Информация о проверке			
Мнения о проверке			
Примечание			
	Год	Месяц	Число
	Представление для пользователей		Год
	Месяц	Число	

ПРИМЕЧАНИЕ: Таблицы сверху только в качестве справки, но не стандарта проверки и принятии заключения.

7. 1 Перед обслуживанием

Выключите кондиционер и вытащите вилку питания.

Не чистите кондиционер водой.

Это приведет к поражению электрическим током. Для чистки кондиционера используйте мягкую и сухую ткань.

Не применяйте следующие вещества:

- 1) Горячая вода (свыше 40°C): горячая вода вызовет деформацию кондиционера, а покрытие может поблкнуть .
- 2) Бензин, растворитель краски, бензол и полирующие вещества и т.д. Эти вещества вызовут деформацию кондиционера.



ВНИМАНИЕ

Если фильтр воздуха заблокирован пылью или грязью, это повлияет на качество нагревания и охлаждения, шумы и потребление энергии увеличатся. Следовательно, необходимо регулярно чистить фильтр воздуха .

7. 2 Обслуживание после длительного периода простоя

(например, в начале сезона)

Проверьте, нет ли помех во входных и выходных отверстиях внутренних и наружных блоков.

Проверьте, подверглось ли ржавчине и коррозии основание устройства.

Проверьте, заземлена ли система должным образом.

Проверьте, чист ли фильтр воздуха.

Включите источник питания.

Вставьте батарейки в пульт дистанционного управления.

7. 3 Обслуживание во время сезона работы

Прочистите фильтр воздуха (рекомендуется раз в две недели).

Вытащите фильтр воздуха.

Прочистите фильтр воздуха.

Если фильтр очень грязный, почистите его теплой водой (около 30°C), а затем высушите на воздухе.



ВНИМАНИЕ

Не чистите сетку фильтра кипятком.

Не сушите сетку фильтра над огнем.

Не извлекайте ее с чрезмерным усилием.

Установите фильтр воздуха.

При работе с кондиционером без фильтра воздуха он будет накапливать грязь внутри системы, что приведет к плохой производительности и даже повреждению системы.

Почистите кондиционер

1) Используйте мягкую и сухую ткань, чтобы протереть кондиционер, или используйте пылесос.

2) Если кондиционер очень грязный, используйте кусок ткани, окуните его в моющее средство для очистки кондиционера.

7. 4 Обслуживание перед длительным сроком простоя

(например, в конце сезона)

Установите температуру 30°C, и запустите его работать в режиме охлаждения на половину дня (для сушки внутренних частей системы)

Остановите кондиционер и выключите питание. Обычно кондиционер потребляет 5 Вт электрической энергии даже в выключенном состоянии. Для сбережения энергии и соблюдения безопасности, вытащите вилку питания, если кондиционер в данный момент не используется.

Почистите и установите фильтр воздуха.

Почистите внутренний и наружный блоки.

Вытащите батарейки из пульта дистанционного управления.

8. 1 Анализ неисправности

Если происходят следующие события, не волнуйтесь, это не является неисправностями:

События	Анализ явления
Кондиционер не может быть запущен после отключения	Система блокирует работу в течение 3 минут после остановки для защиты. Встроенный 3-х минутный защитный таймер работает автоматически, но он не предусмотрен при первом запуске системы.
Кондиционер не подает воздух в начале нагрева	Кондиционер не подает холодный воздух, пока внутренний теплообменник не нагреется (2-5 минут).
Кондиционер не подает воздух после 10-15 минут работы в режиме нагревания	Кондиционер задает режим размораживания автоматически при низкой внешней температуре или высокой влажности, поэтому немного подождите. Кроме того, при размораживании из наружного блока выделится некоторая часть влаги или пара.
Кондиционер не подает воздух в режиме осушения	Иногда вентилятор внутреннего блока прекращает работу, чтобы предотвратить образование конденсата от испарения и сэкономить энергию.
Кондиционер выдувает влагу в режиме охлаждения	Это вызвано слишком высокой температурой и влажностью в комнате. Это прекратится при уменьшении температуры и влажности.
Воздух выдувается с неприятным запахом	Воздух выдувается с неприятным запахом во время работы, он может исходить от табака или косметических средств, оставшихся во внутренних частях кондиционера.
Внутри системы слышен скрип	Это вызвано циркулирующей хладагентом внутри системы
Внутри системы слышен треск	Это вызвано тепловым расширением или сжатием пластмассы
При восстановлении питания кондиционер не работает	Это вызвано очисткой памяти микрокомпьютера. Запустите кондиционер с помощью пульта дистанционного управления.
Кондиционер не получает сигнала от пульта дистанционного управления	Это может произойти, когда приемник сигнала кондиционера подвергается прямому воздействию солнечного света или яркого света или батареи исчерпали ресурс. В этом случае устраните данные факторы или замените батарейки.
Капли на решетке и около выпуска воздуха	Влага на решетке и вблизи выпуска воздуха будет конденсироваться при длительной работе кондиционера во влажной среде. Пожалуйста, выставите решетку и лопасти параллельно потоку воздуха и выберите режим "Высокая скорость", чтобы уменьшить конденсацию.

Немедленно вытащите вилку питания и свяжитесь с вашим поставщиком в следующих ситуациях:

1. Предохранитель или прерыватель часто отключаются.
2. Провода питания чрезмерно горячие.
3. Покрытие проводов питания нарушено.
4. Переключатель работает некорректно.
5. При работе слышен нехарактерный шум.

8. 2 Индикатор неисправностей

Внутренний индикатор неисправностей:

Неисправности	Светодиодный дисплей	Код ошибки	Рекомендация
Неисправность датчика температуры в помещении	Лампа ТАЙМЕРА мигает с частотой 5 Гц	E2	Система автоматически будет работать правильно после устранения неисправности
Неисправность датчика испарителя	Лампа ЗАПУСКА мигает с частотой 5 Гц	E3	
Неисправность датчика конденсатора	Лампа размораживания мигает с частотой 5 Гц	E5	
Защита поплавкового выключателя	Лампа тревоги мигает с частотой 5 Гц	F5	
Наружная защита	Лампа размораживания и тревоги мигает с частотой 5 Гц	F2	
Неисправность связи EEPROM	Лампы ЗАПУСКА и ТАЙМЕРА мигает с частотой 5 Гц	P6	Система будет работать нормально после полного отключения.

Наружный индикатор неисправностей.

Защита от низкого давления	Мигает 4 раза каждые 6 секунд
Защита от высокого давления	Мигает 3 раза каждые 5 секунд
Защита чередования фаз	Мигает 9 раз каждые 11 секунд
Защита от превышения тока	Мигает 7 раз каждые 9 секунд
Сбой датчика наружной температуры	Мигает 5 раз каждые 7 секунд
Защита перегрева наружной катушки	Мигает 2 раза каждые 4 секунды
Защита от размораживания	Мигает 1 раз каждые 3 секунды
Защита от выключения памяти	Мигает 8 раз каждые 10 секунд

9. 1 Информация по электропроводке

9. 1. 1 Меры предосторожности

Система должна иметь отдельное электропитание, совместимое с прерывателем с функцией защиты от утечки;

Выясните напряжение и характеристики проводов до создания проводки;

Позаботьтесь о нити на терминальной панели для избежания неправильной проводки;

Никогда не подключайте сигнальные порты внутреннего и наружного блоков к питанию, иначе это может привести к нежелательным последствиям;

Обратите внимание на полярность терминальной панели и терминальных кодов;

Найдите электриков, закладывающих проводку с соответствии с местными правилами и стандартами устройства;

Если кабель питания поврежден, свяжитесь с центром обслуживания для получения специальных проводов;

9. 1. 2 Подключение проводов внутреннего блока

Снимите крышку внутреннего корпуса и панели клемм каналов;

Подсоедините провода питания и сигнальные провода к соответствующим портам согласно схеме электропроводки;

Откройте клемму и затем закрепите провода питания и сигнальные провода на панели клемм;

Наденьте панель клемм и затем закройте крышку корпуса.

9. 1. 3 Подключение линий управления внутреннего и наружного блока

Подключите провода внутреннего и наружного блоков;

При подключении учитывайте условия окружающей среды, такие как температура среды, температура под прямыми солнечными лучами;

Диаметр проводов соответствует минимальному диаметру металлических сердечников провода. Но учитывая потери напряжения, используйте провода питания большие, чем у провода с минимальным диаметром.

Подключите заземляющие провода к системе.

9. 2 Таблица спецификации проводов питания

Наружный блок с нижним потоком:

Модель (БТЕ/ч)	Провода основного питания	Провода внутреннего питания	Сигнальные провода внутреннего и наружного блоков	Тип источника питания
24000 (охл. только)	3×2.5мм ²	3×1.0мм ²	2×0.75мм ²	Отдельное питание внутреннего и наружного блоков
24000 (двойн-темп.)	3×2.5мм ²	3×1.0мм ²	4×0.75мм ²	Отдельное питание внутреннего и наружного блоков
36000 (охл. только)	3×4.0мм ²	3×1.0мм ²	2×0.75мм ²	Отдельное питание внутреннего и наружного блоков
36000 (двойн-темп.)	3×4.0мм ²	3×1.0мм ²	4×0.75мм ²	Отдельное питание внутреннего и наружного блоков
42000 (охл. только)	5×1.5мм ²	3×1.0мм ²	2×0.75мм ²	Отдельное питание внутреннего и наружного блоков
42000 (двойн-темп.)	5×1.5мм ²	3×1.0мм ²	4×0.75мм ²	Отдельное питание внутреннего и наружного блоков

Модель (БТЕ/ч)	Провода основного питания	Провода внутреннего питания	Сигнальные провода внутреннего и наружного блоков	Тип источника питания
48000 (охл только)	3×4.0мм ²	3×1.0мм ²	2×0.75мм ²	Отдельное питание внутреннего и наружного блоков
48000 (двойн-темп.)	3×4.0мм ²	3×1.0мм ²	4×0.75мм ²	Отдельное питание внутреннего и наружного блоков
60000 (охл только)	3×4.0мм ² 3×6.0мм ² ИЛИ	3×1.0мм ²	2×0.75мм ²	Отдельное питание внутреннего и наружного блоков

Наружный блок с боковым потоком и частотой 50Гц:

Модель (БТЕ/ч)	Провода основного питания	Провода внутреннего питания	Сигнальные провода внутреннего и наружного блоков	Тип источника питания
18000	3×1.5мм ²	3×1.0мм ²	26AWG(Особый)	Питание внутреннего блока
24000	3×2.5мм ²	3×1.0мм ²	26AWG(Особый)	Отдельное питание внутреннего и наружного блоков
36000	5×1.5мм ²	3×1.0мм ²	26AWG(Особый)	Отдельное питание внутреннего и наружного блоков
42000	5×1.5мм ²	3×1.0мм ²	26AWG(Особый)	Отдельное питание внутреннего и наружного блоков
48000	5×2.5мм ²	3×1.0мм ²	26AWG(Особый)	Отдельное питание внутреннего и наружного блоков
60000	5×2.5мм ²	3×1.0мм ²	26AWG(Особый)	Отдельное питание внутреннего и наружного блоков



Наружный блок с боковым потоком и частотой 60Гц:

Модель (БТЕ/ч)	Провода основного питания	Провода внутреннего питания	Сигнальные провода внутреннего и наружного блоков	Тип источника питания
18000 (охл только)	3×1.5мм ²	3×1.0мм ²	2×0.75мм ²	Питание внутреннего блока
18000 (двойн-темп.)	3×1.5мм ²	3×1.0мм ²	4×0.75мм ²	Питание внутреннего блока
24000 (охл только)	3×2.5мм ²	3×1.0мм ²	2×0.75мм ²	Отдельное питание внутреннего и наружного блоков
24000 (двойн-темп.)	3×2.5мм ²	3×1.0мм ²	4×0.75мм ²	Отдельное питание внутреннего и наружного блоков

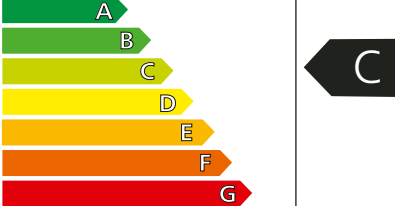

ВНИМАНИЕ

В таблице приведены коммерческие кондиционеры, которые не комплектуются проводами питания и проводами соединения внутреннего и наружного блоков. При расположении блока вне помещения выберите провода питания классом не ниже хлоропенового каучукового армированного кабеля (Номер 57 IEC 60245). Вы можете ориентироваться на параметры в таблице.

Энергопоказатели		Кондиционер
Производитель	DANTEX	
Внешний блок	RK-18UHСNE	
Внутренний блок	RK-18СHСN	
Более эффективно		
Менее эффективно		
Ежегодное потребление электроэнергии (кВт) в режиме охлаждения (фактическое потребление зависит от режимов использования устройства и климатических условий)	892	
Выходная мощность в режиме охлаждения (кВт)	5.3	
Коэффициент энергетической эффективности <i>Полная нагрузка (чем выше, тем лучше)</i>	2.97	
Тип	Только охлаждение	—
	Охлаждение + Нагревание	←
	Воздушное охлаждение	←
	Водяное охлаждение	—
Выходная мощность в режиме нагревания (кВт)	5.8	
Тепловая эффективность A: высокая G: низкая	ABCDEF G	
Уровень шума (дБ(A) в пересчете на 1 кВт)	48	
Дополнительная информация содержится в технической документации.		
Кондиционер Этикетка - Энергопоказатели - Директивы 2002/31/Ес		

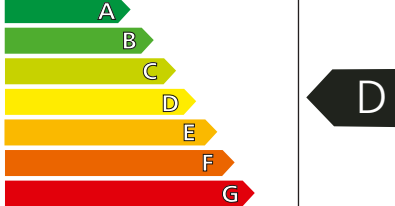
Энергопоказатели		Кондиционер
Производитель	DANTEX	
Внешний блок	RK-24UHСNE	
Внутренний блок	RK-24СHСN	
Более эффективно		
Менее эффективно		
Ежегодное потребление электроэнергии (кВт) в режиме охлаждения (фактическое потребление зависит от режимов использования устройства и климатических условий)	1270	
Выходная мощность в режиме охлаждения (кВт)	7.1	
Коэффициент энергетической эффективности <i>Полная нагрузка (чем выше, тем лучше)</i>	2.8	
Тип	Только охлаждение	—
	Охлаждение + Нагревание	←
	Воздушное охлаждение	←
	Водяное охлаждение	—
Выходная мощность в режиме нагревания (кВт)	7.8	
Тепловая эффективность A: высокая G: низкая	ABCDEF G	
Уровень шума (дБ(A) в пересчете на 1 кВт)	43	
Дополнительная информация содержится в технической документации.		
Кондиционер Этикетка - Энергопоказатели - Директивы 2002/31/Ес		

"Информация о классе энергетической эффективности оборудования представлена на этикетке товара"

Энергопоказатели		Кондиционер
Производитель	DANTEX	
Внешний блок	RK-36UHCHN	
Внутренний блок	RK-36CHCN	
<p>Более эффективно</p> <p>Менее эффективно</p>	D	
<p>Ежегодное потребление электроэнергии (кВт) в режиме охлаждения <small>(фактическое потребление зависит от режимов использования устройства и климатических условий)</small></p>	1895	
<p>Выходная мощность в режиме охлаждения (кВт)</p>	10.5	
<p>Коэффициент энергетической эффективности <small>Полная нагрузка (чем выше, тем лучше)</small></p>	2.77	
<p>Тип</p> <p>Только охлаждение —</p> <p>Охлаждение + Нагревание — ←</p> <p>Воздушное охлаждение — ←</p> <p>Водяное охлаждение —</p>		
<p>Выходная мощность в режиме нагревания (кВт)</p>	11.6	
<p>Тепловая эффективность <small>A: высокая G: низкая</small></p>	A B C D E F G	
<p>Уровень шума <small>(дБ(A) в пересчете на 1 кВт)</small></p>	48	
<p>Дополнительная информация содержится в технической документации.</p> <p>Кондиционер Этикетка - Энергопоказатели - Директивы 2002/31/Ес</p>		

"Информация о классе энергетической эффективности оборудования представлена на этикетке товара"

